

EN Start Here
ID Mulai di Sini
MS Mula di Sini

TH เริ่มต้นที่นี่
VI Bắt đầu tại đây

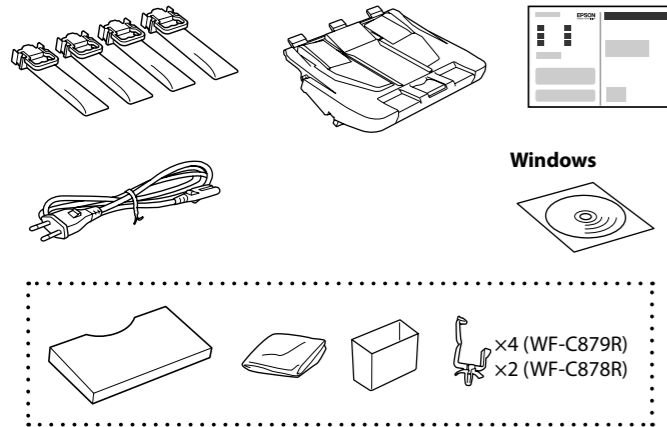

© 2019 Seiko Epson Corporation
Printed in XXXXXX



Windows

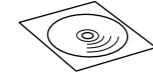

x4 (WF-C879R)
x2 (WF-C878R)

Contents may vary by location.
Setiap lokasi mungkin memiliki konten yang berbeda.
Kandungan mungkin berbeza-beza mengikut lokasi.
อุปกรณ์ที่ให้มีอาจแตกต่างกันในแต่ละประเทศ
Nội dung có thể thay đổi tùy địa điểm.

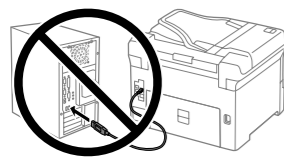

Do not connect a USB cable unless instructed to do so.
Jangan sambungkan kabel USB, kecuali jika diminta untuk melakukannya.
Jangan sambungkan kabel USB kecuali diarahkan berbuat demikian.
อย่าเชื่อมต่อสายเคเบิล USB ถ้าระบบยังไม่ได้แจ้งให้ดำเนินการดังกล่าว

Không kết nối cáp USB trừ khi được hướng dẫn làm như vậy.

1

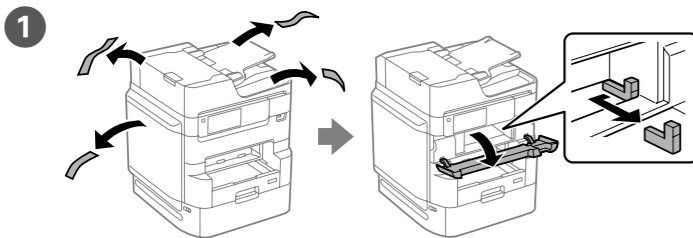

Remove all protective materials.
Lepaskan semua bahan pelindung.
Buang semua bahan perlindungan.
แกะวัสดุป้องกันออกให้หมด
Tháo bỏ toàn bộ vật liệu bảo vệ.

2

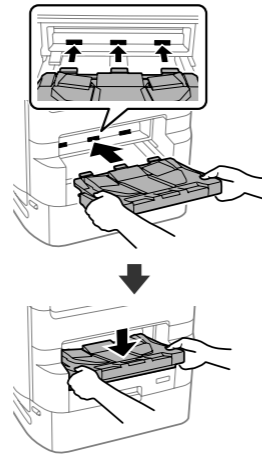

Insert the output tray.
Masukkan baki keluaran.
Masukkan dulang output.
ใส่ถาดรับกระดาษออกเข้าไป
Đẩy khay đầu ra vào.

3



Open.
Buka.
Buka.
เปิด
Mở.

4

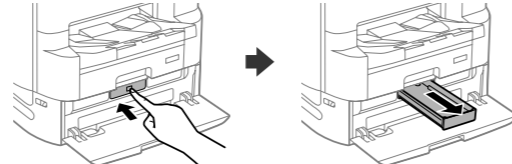

Press the ink supply unit tray, and then pull it out.
Tekan baki unit persediaan tinta, lalu tarik.
Tekan dulang unit bekalan dakwat dan tarik dulang keluar.
กดที่ถาดชุดลิ้นหมึก จากนั้นดึงออกมา
Nhấn khay bộ phận cấp mực, và sau đó kéo khay ra.

5

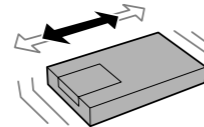

Shake the ink supply unit 10 times well.
Kocok unit persediaan tinta sebanyak 10 kali.
Goncang unit bekalan dakwat sebanyak 10 kali.
เขย่าชุดลิ้นหมึก 10 ครั้งให้หมึกเข้ากัน
Lắc kỹ bộ phận cấp mực 10 lần.

For the initial setup, make sure you use the ink supply units that came with this printer. These ink supply units cannot be saved for later use. The initial ink supply units will be partly used to charge the print head. These ink supply units may print fewer pages compared to subsequent ink supply units.

Untuk konfigurasi awal, pastikan Anda menggunakan unit persediaan tinta yang disertakan bersama printer ini. Unit persediaan tinta ini tidak dapat disimpan untuk digunakan di lain waktu. Sebagian unit persediaan tinta bawaan akan digunakan untuk mengisi kepala cetak. Hasil cetakan unit persediaan tinta ini mungkin lebih sedikit dibanding unit persediaan tinta selanjutnya.

Untuk persediaan permulaan, pastikan anda menggunakan unit bekalan dakwat yang disertakan dengan pencetak ini. Unit bekalan dakwat ini tidak boleh disimpan untuk digunakan kemudian. Unit bekalan dakwat permulaan akan digunakan sebahagian untuk mengecas kepala cetak. Unit bekalan dakwat mungkin dapat mencetak kurang halaman berbanding unit bekalan dakwat berikutnya.

6

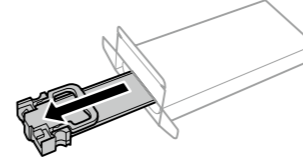

Unpack.
Keluarkan dari kemasan.
Keluarkan daripada pembungkusan.
แกะออกจากบรรจุภัณฑ์
Mở gói.

7

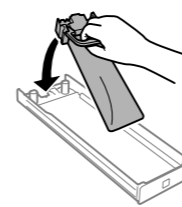

Fit the ink supply unit into the ink supply unit tray.
Pasang unit persediaan tinta ke baki unit persediaan tinta.
Pasangkan unit bekalan dakwat ke dalam dulang unit bekalan dakwat.
ใส่ชุดลิ้นหมึกลงในถาดของชุดลิ้นหมึก
Lắp bộ phận cấp mực vào khay bộ phận cấp mực.

8

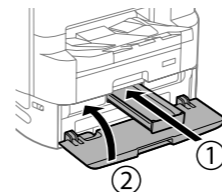

Insert and close. Install all ink supply units as well.
Masukkan, lalu tutup. Jangan lupa pasang juga semua unit persediaan tinta.
Masukkan dan tutup. Pasang semua unit bekalan dakwat juga.

ใส่เข้าไปแล้วปิด ติดตั้งชุดลิ้นหมึกให้ครบทั้งหมด
Lắp vào và đóng. Cũng lắp tất cả các bộ phận cấp mực.

9

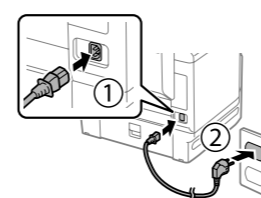

Connect and plug in.
Sambungkan, lalu pasang.
Sambung dan palamkan.
เชื่อมต่อและเสียบปลั๊ก
Kết nối và cắm điện.

10

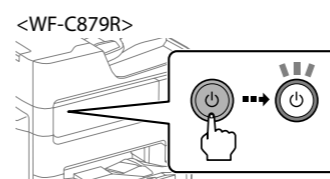

Turn on.
Hidupkan.
Hidupkan.
เปิดเครื่อง
Bật máy.

11

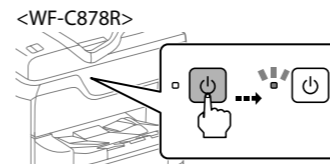

Select a language, country and time.
Pilih bahasa, negara, dan waktu.
Pilih bahasa, negara dan masa.
เลือกภาษา ประเทศ และเวลา
Chọn ngôn ngữ, quốc gia và thời gian.

สำหรับการตั้งค่าแรกเริ่ม คุณจะต้องใช้ ชุดลิ้นหมึก ที่มาพร้อมกับเครื่องพิมพ์นี้ ชุดลิ้นหมึกเหล่านี้ไม่สามารถเก็บไว้ใช้ในภายหลัง ชุดลิ้นหมึกเริ่มต้นจะถูกใช้ไปบางส่วนเพื่อชาร์จหัวพิมพ์ ชุดลิ้นหมึกเหล่านี้นี้อาจพิมพ์งานได้จำนวนหน้าน้อยกว่าเมื่อเทียบกับชุดลิ้นหมึกที่จะซื้อต่อจากนั้น
VỚI cài đặt lần đầu tiên, hãy chắc chắn bạn sử dụng các bộ phận cấp mực đi kèm với máy in này. Các bộ phận cấp mực này không thể giữ lại để sử dụng sau này. Các bộ phận cấp mực ban đầu sẽ được dùng một phần để nạp mực cho đầu in. Các bộ phận cấp mực này có thể in số trang ít hơn so với các bộ phận cấp mực tiếp theo.

12



Wait until the charging is finished.
Tunggu hingga pengisian selesai.
Tunggu sehingga selesai mengecas.
รอนจนกว่าการชาร์จสิ้นสุด
Đợi cho đến khi quá trình nạp mực hoàn thành.

13

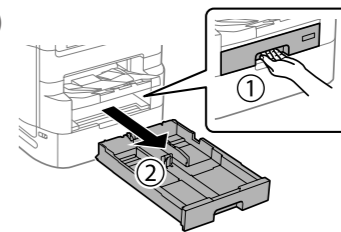

Pull out.
Tarik keluar.
Tarik keluar.
ดึงออกมา
Kéo ra.

14

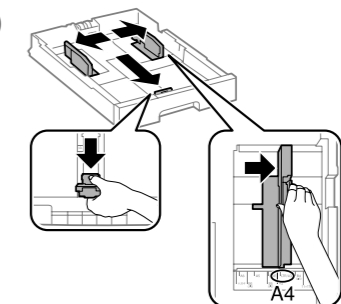

Pinch and slide the edge guides.
Tekan, lalu geser pemandu tepi.
Tarik panduan tepi.
บีบและเลื่อนตัวกั้นขอบ
Giữ chặt và trượt các thanh dẫn hướng cạnh.

15

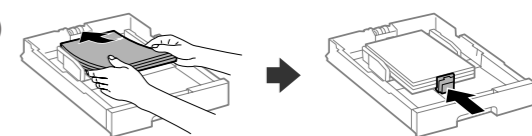

Load A4 size paper toward the back of the paper cassette with the printable side face down then slide the front edge guide to the paper.
Masukkan kertas berukuran A4 ke bagian belakang kaset kertas dengan sisi cetak menghadap bawah, lalu geser pemandu tepi depan ke arah kertas.
Muatkan kertas bersaiz A4 ke sebelah belakang kaset kertas dengan bahagian boleh cetak menghadap ke bawah, kemudian tolak pemandu tepi bahagian hadapan ke arah kertas.
ใส่กระดาษขนาด A4 เข้าทางด้านหลังของถาดใส่กระดาษ โดยให้ด้านที่จะพิมพ์คว่ำลง จากนั้นเลื่อนที่กั้นขอบด้านหน้าเข้าหากกระดาษ
Nạp giấy khổ A4 tiến về phía sau của khay giấy với mặt in hướng xuống rồi trượt thanh dẫn hướng cạnh phía trước đến giấy.

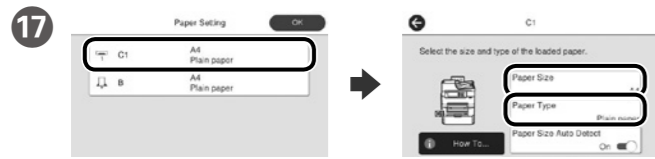
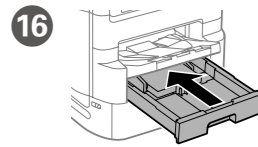

Check the paper size and paper type for the paper sources. Tap **OK** if the settings are correct, or select the correct paper size and paper type. You can change these settings later.

Periksa ukuran dan jenis kertas untuk sumber kertas. Ketuk **OK** jika pengaturan sudah benar, atau pilih ukuran dan jenis kertas yang tepat. Anda dapat mengubah pengaturan ini nanti.

Periksa saiz dan jenis kertas untuk sumber kertas. Ketik **OK** jika tetapan betul atau pilih saiz dan jenis kertas yang betul. Anda boleh mengubah tetapan ini kemudian.

เลือกขนาดและประเภทกระดาษสำหรับแหล่งกระดาษ และ **OK** ถ้าหากการตั้งค่าถูกต้อง หรือเลือกขนาดและประเภทกระดาษที่ถูกต้อง คุณสามารถเปลี่ยนการตั้งค่าเหล่านี้ได้ในภายหลัง

Kiểm tra kích thước giấy và loại giấy cho các nguồn khác. Chạm vào **OK** nếu các cài đặt đúng, hoặc chọn kích thước giấy và loại giấy thích hợp. Bạn có thể thay đổi các cài đặt này sau.

18 Finally, set up the fax. If you want to make fax settings as an administrator, see the *User's Guide*.

Terakhir, konfigurasi faks. Jika Anda ingin mengubah pengaturan faks sebagai administrator, baca *Panduan Pengguna*.

Akhir sekali, sediakan faks. Jika anda mahu membuat tetapan faks sebagai pentadbir, lihat *Panduan Pengguna*.

สุดท้ายตั้งค่าแฟกซ์ หากคุณต้องการตั้งค่าแฟกซ์ในฐานะผู้ดูแลระบบ โปรดดู *คู่มือผู้ใช้*

Cuối cùng, thiết lập fax. Nếu bạn muốn thực hiện cài đặt fax với vai trò là quản trị viên, xem *Số hướng dẫn sử dụng*.

19 Connect a phone cable.

Sambungkan kabel telepon.

Sambungkan kabel telefon.

เชื่อมต่อสายโทรศัพท์

Kết nối cáp điện thoại.

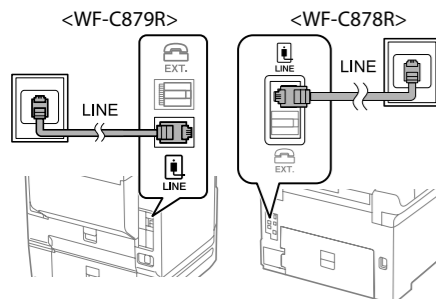

Connecting to PSTN or PBX.

Menyambungkan ke PSTN atau PBX.

Menyambung ke PSTN atau PBX.

การเชื่อมต่อกับ PSTN หรือ PBX

Kết nối với PSTN hoặc PBX.

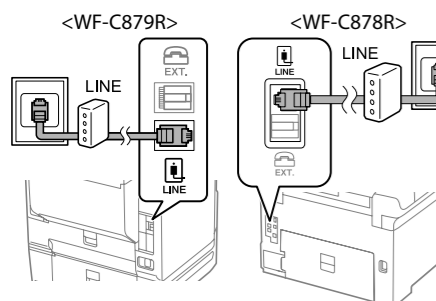

Connecting to DSL or ISDN.

Menyambungkan ke DSL atau ISDN.

Menyambung ke DSL atau ISDN.

การเชื่อมต่อกับ DSL หรือ ISDN

Kết nối với DSL hoặc ISDN.

Available phone cable	RJ-11 Phone Line / RJ-11 Telephone set connection.
Kabel telepon yang tersedia	Saluran Telepon RJ-11 / Koneksi perangkat Telepon RJ-11.
Kabel telepon tersedia	Talian Telefon RJ-11 / Sambungan set Telefon RJ-11.
สายโทรศัพท์ที่ใช้ได้	สายโทรศัพท์ RJ-11 / การเชื่อมต่อชุดโทรศัพท์ RJ-11
Cáp điện thoại sẵn có	Đường điện thoại RJ-11 / Kết nối điện thoại RJ-11.

Depending on the area, a phone cable may be included with the printer, if so, use the cable.

Tergantung wilayahnya, kabel telepon mungkin disertakan bersama printer, dan jika disertakan, gunakan kabel tersebut.

Bergantung pada kawasan, kabel telefon mungkin disertakan dengan pencetak, jika disertakan, gunakan kabel tersebut.

ขึ้นอยู่กับพื้นที่ อาจมีสายโทรศัพท์ให้มาพร้อมกับเครื่องพิมพ์ ถ้ามี ให้ใช้สายเคเบิลนี้

Tùy thuộc vào khu vực, cáp điện thoại có thể đi kèm với máy in, nếu vậy, hãy sử dụng cáp.

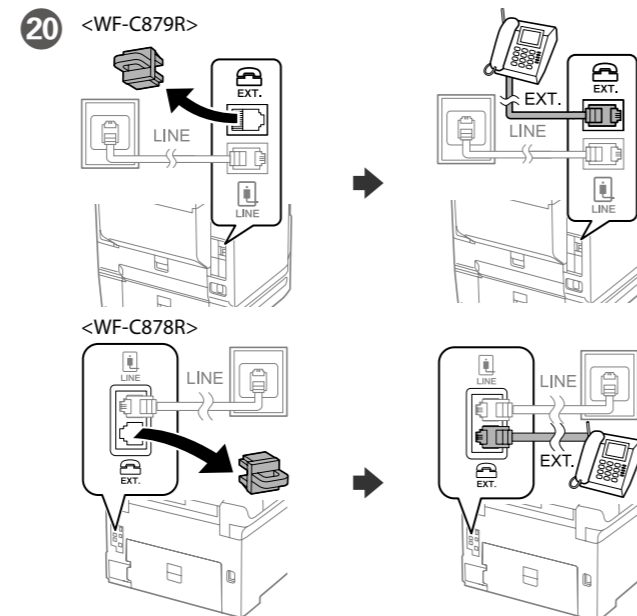

If you want to share the same phone line as your telephone, remove the cap and then connect the telephone to the EXT. port.

Jika Anda ingin berbagi saluran telepon yang sama dengan telepon Anda, lepas penutup lalu sambungkan telepon ke port EXT.

Jika anda ingin berkongsi talian telefon yang sama dengan telefon anda, tanggalkan penutup dan sambungkan telefon ke port EXT.

ถ้าคุณต้องการใช้สายโทรศัพท์เดียวกันกับโทรศัพท์ของคุณ ให้แกะฝาออก จากนั้นเชื่อมต่อโทรศัพท์เข้ากับพอร์ต EXT.

Nếu bạn muốn dùng chung đường điện thoại với điện thoại của bạn, hãy tháo nắp và sau đó kết nối điện thoại với cổng EXT.

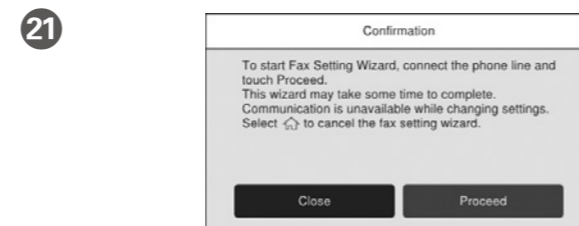

Make the fax settings. You can change these settings later. If you do not want to make settings now, close the fax settings screen.

Lakukan pengaturan faks. Anda dapat mengubah pengaturan ini nanti. Jika Anda tidak ingin mengaturnya sekarang, tutup layar pengaturan faks.

Buat tetapan faks. Anda boleh mengubah tetapan ini kemudian. Jika anda tidak mahu membuat tetapan sekarang, tutup skrin tetapan faks.

ทำการตั้งค่าแฟกซ์ คุณสามารถเปลี่ยนการตั้งค่าเหล่านี้ได้ในภายหลัง ถ้าคุณไม่ต้องการตั้งค่าในตอนนี้ ให้ปิดหน้าจอการตั้งค่าแฟกซ์

Thực hiện cài đặt fax. Bạn có thể thay đổi các cài đặt này sau. Nếu bạn không muốn thực hiện cài đặt ngay bây giờ, hãy đóng màn hình cài đặt fax.

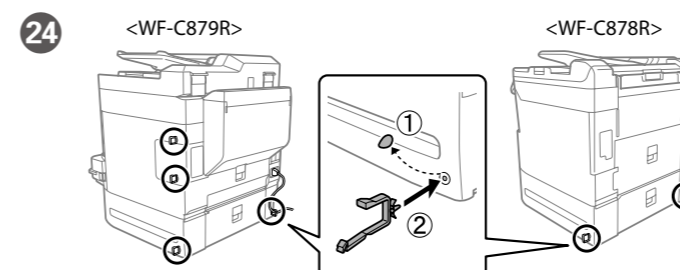
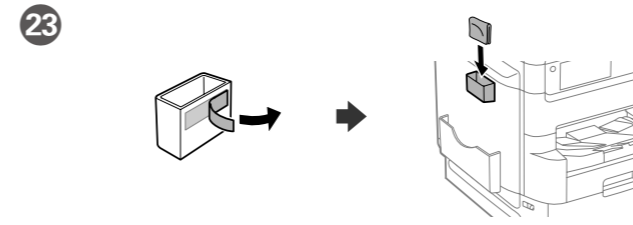
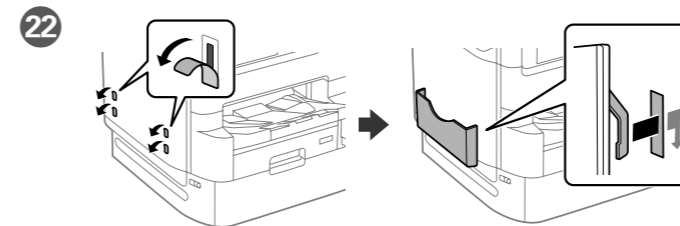

2 Windows



Insert the CD, and follow the instructions of the screen.

Masukkan CD, lalu ikuti instruksi yang ditampilkan di layar.

Masukkan CD dan ikut arahan pada skrin.

ใส่แผ่น CD เข้าไป จากนั้นทำตามคำแนะนำบนหน้าจอ

Lắp đĩa CD và làm theo hướng dẫn trên màn hình.

If the Firewall alert appears, allow access for Epson applications.
Jika peringatan Firewall muncul, izinkan akses untuk aplikasi Epson.
Jika amaran Tembok Api muncul, benarkan akses untuk aplikasi Epson.
ถ้าการแจ้งเตือนไฟวอลล์ปรากฏขึ้น ให้อนุญาตการเข้าถึงสำหรับแอปพลิเคชัน Epson
Nếu cảnh báo Tường lửa hiển thị, hãy cho phép truy cập cho các ứng dụng Epson.

No CD/DVD drive Mac OS/iOS/Android



<http://epson.sn>

Visit the website to start the setup process, install software, and configure network settings.

Kunjungi situs web untuk memulai proses konfigurasi, menginstal perangkat lunak, dan mengkonfigurasi pengaturan jaringan.

Kunjungi laman web untuk memulakan proses persediaan, memasang perisian dan mengkonfigurasi tetapan rangkaian.

เยี่ยมชมเว็บไซต์เพื่อเริ่มกระบวนการตั้งค่า ติดตั้งซอฟต์แวร์ และกำหนดค่าการตั้งค่าเครือข่าย

Truy cập trang web để bắt đầu quá trình thiết lập, cài đặt phần mềm và cấu hình cài đặt mạng.

PS/PCL driver

See the *User's Guide* to install the PS/PCL driver.

Baca *Panduan Pengguna* untuk menginstal driver PS/PCL.

Lihat *Panduan Pengguna* untuk memasang pemacu PS/PCL.

ดูที่ *คู่มือผู้ใช้* เพื่อติดตั้งไดรเวอร์ PS/PCL

Xem *Số hướng dẫn sử dụng* để cài đặt trình điều khiển PS/PCL.

Questions?



You can open the manuals from the shortcut icon, or download the latest versions from the following website.

Anda dapat membuka panduan dari ikon pintasan atau mengunduh versi terbarunya dari situs web berikut.

Anda boleh membuka manual daripada ikon pintasan atau memuat turun versi terkini daripada laman web berikut.

คุณสามารถเปิดคู่มือได้จากไอคอนเมนูทางลัด หรือดาวน์โหลดเวอร์ชันล่าสุดจากเว็บไซต์ต่อไปนี้

Bạn có thể mở hướng dẫn sử dụng từ biểu tượng lối tắt, hoặc tải về các phiên bản mới nhất từ trang web sau.

<http://epson.sn>

Windows® is a registered trademark of the Microsoft Corporation. Mac is a trademark of Apple Inc., registered in the U.S. and other countries. Android™ is a trademark of Google Inc.

Maschinenlärminformations-Verordnung 3. GPSGV: Der höchste Schalldruckpegel beträgt 70 dB(A) oder weniger gemäß EN ISO 7779.

Das Gerät ist nicht für die Benutzung im unmittelbaren Gesichtsfeld am Bildschirmarbeitsplatz vorgesehen. Um störende Reflexionen am Bildschirmarbeitsplatz zu vermeiden, darf dieses Produkt nicht im unmittelbaren Gesichtsfeld platziert werden.

Обладнання відповідає вимогам Технічного регламенту обмеження використання деяких небезпечних речовин в електричному та електронному обладнанні.

Для пользователей из России срок службы: 5 лет.

AEEE Yönetmeliğine Uygundur.

Ürünün Sanayi ve Ticaret Bakanlığına tespit ve ilan edilen kullanma ömrü 5 yıldır.

Tüketicilerin şikayet ve itirazları konusundaki başvuruları tüketici mahkemelerine ve tüketici hakem heyetlerine yapabilir.

Uretici: SEIKO EPSON CORPORATION
 Adres: 3-5, Owa 3-chome, Suwa-shi, Nagano-ken 392-8502 Japan
 Tel: 81-266-52-3131
 Web: <http://www.epson.com/>

The contents of this manual and the specifications of this product are subject to change without notice.



HI यहाँ आरंभ करें TC 安裝說明
MN Энд эхэл

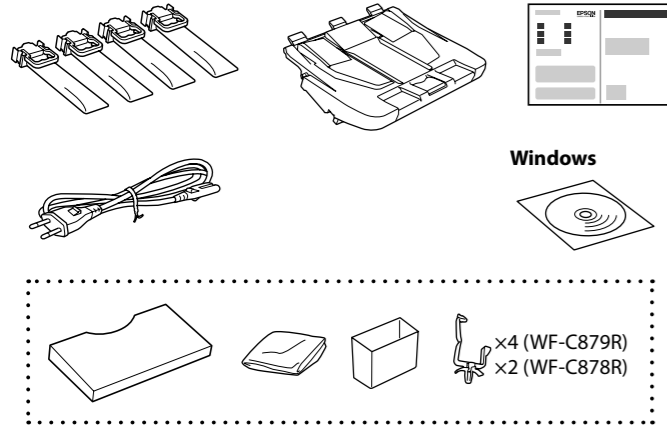

Windows

×4 (WF-C879R)
×2 (WF-C878R)

स्थान के अनुसार सामग्रियां भिन्न हो सकती हैं।
Байршлаас хамаарч агуулга өөр өөр байж болно.
內容物會因國家/地區而不同。



जब तक USB केबल को जोड़ने का निर्देश न दिया जाए ऐसा न करें।
Зааварчилгаа өгөөгүй бол USB кабелийг бүү холбо.
除非有指示要求，否則請勿連接 USB 連接線。

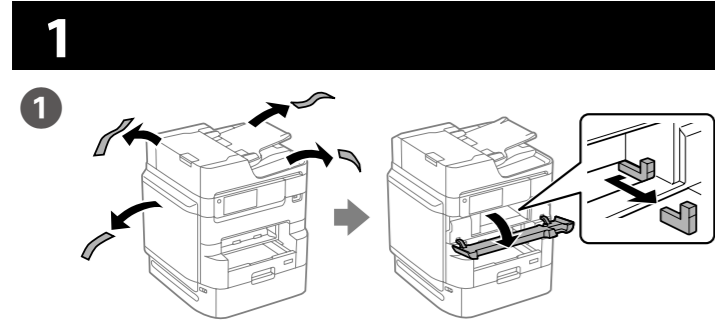

सभी सुरक्षात्मक सामग्रियां निकालें।
Хамгаалалтын бүх материалыг авна.
移除所有保護材料。

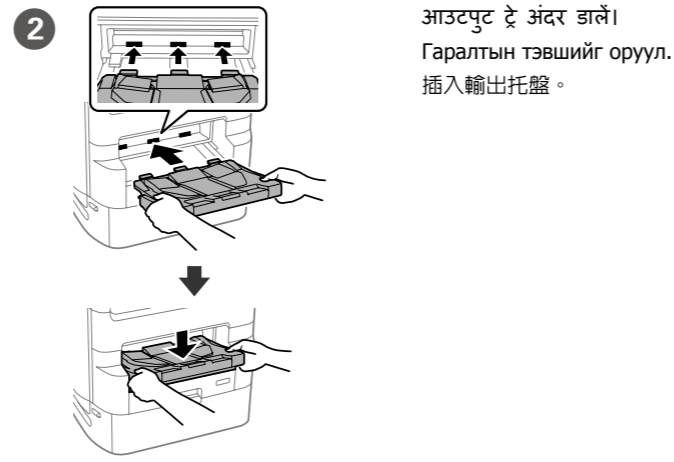

आउटपुट ट्रे अंदर डालें।
Гаралтын тэвшийг оруул.
插入輸出托盤。

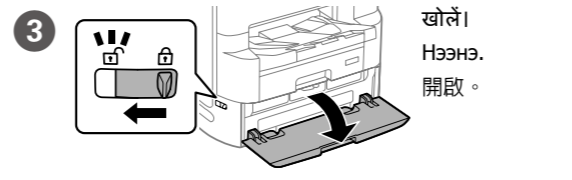

खोलें।
Нээнэ.
開啟。

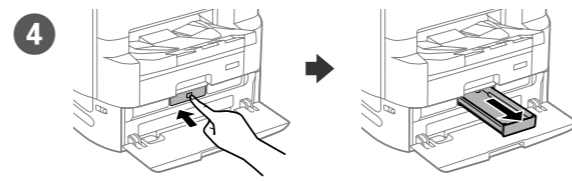

इंक सप्लाइ यूनिट ट्रे को दबाएं, और फिर इसे बाहर खींचें।
Хор нийлүүлэх тэвшийг дарж татаж гаргана уу.
按下墨水供應單元托盤，然後將其拉出。

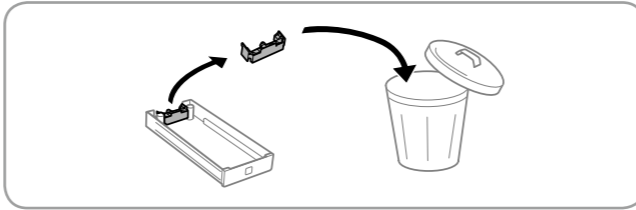

इंक सप्लाइ यूनिट को 10 बार अच्छी तरह हिलाएं।
Хор нийлүүлэгчийг 10 удаа сайтар сэгсэрнэ үү.
充分搖動墨水供應單元 10 次。

प्रारंभिक सेटअप के लिए, सुनिश्चित करें कि आप इस प्रिंटर के साथ आई इंक सप्लाइ यूनिट्स को इस्तेमाल करते हैं। इन इंक सप्लाइ यूनिट्स को बाद के इस्तेमाल के लिए सुरक्षित करके नहीं रखा जा सकता है। प्रारंभिक इंक सप्लाइ यूनिट्स आंशिक रूप से प्रिंट हेड को चार्ज करने के लिए इस्तेमाल की जाएंगी। ये इंक सप्लाइ यूनिट्स बाद की इंक सप्लाइ यूनिट्स की तुलना में कुछ कम पेज प्रिंट कर सकती हैं।
Эхний тохируулгыг хийхэд энэхүү принтертэй хамт ирсэн хор нийлүүлэгчийг ашиглаж байгаа эсэхийг нягтал. Эдгээр хор нийлүүлэгчийг дараа хэрэглэх зорилгоор хадгалахгүй. Эхний хор нийлүүлэгчийг хэвлэх толгойг цэнэглэхэд хэсэгчлэн ашиглана. Эдгээр хор нийлүүлэгч дараах хор нийлүүлэгчидтэй харьцуулахад цөөн хуудас хэвлэж магад.
若為初始設定，請確保使用本印表機隨附的墨水供應單元。這些墨水供應單元無法儲存以供日後使用。初始墨水供應單元將部份用於填充印字頭。這些墨水供應單元可能比隨後的墨水供應單元列印更少的頁數。

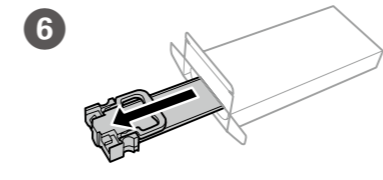

खोलें।
Задлах.
從包裝中取出。

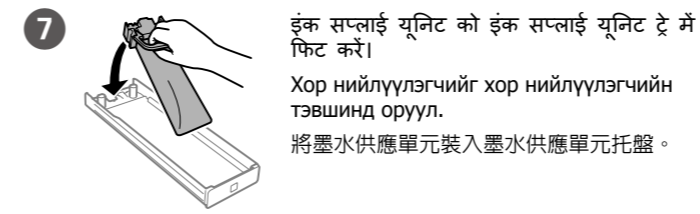

इंक सप्लाइ यूनिट को इंक सप्लाइ यूनिट ट्रे में फिट करें।
Хор нийлүүлэгчийг хор нийлүүлэгчийн тэвшинд оруул.
將墨水供應單元裝入墨水供應單元托盤。

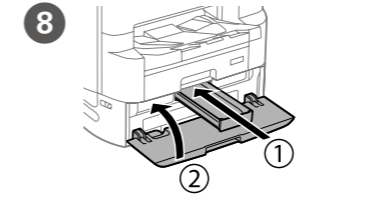

अंदर डालें और बंद करें। सभी इंक सप्लाइ यूनिट्स को भी इन्स्टॉल करें।
Оруулаад хаана. Бүх хор нийлүүлэгчийг мөн суурилуулна.
插入並闔上。並安裝所有墨水供應單元。

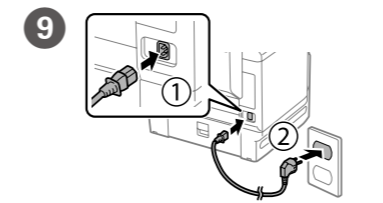

कनेक्ट करें और प्लग लगाएं।
Холбоод тогод залгана.
連接電源線並插入電源插座。

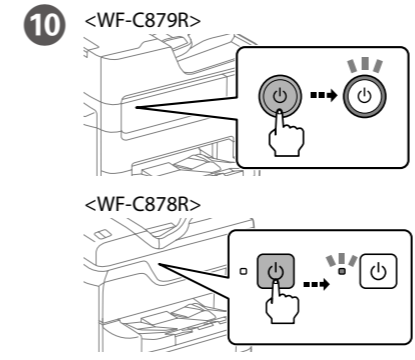

चालू करें।
Асаана.
開啟電源。



भाषा, देश और समय चुनें।
Хэл, улс, цаг сонгоно.
選取語言、國家及時間。

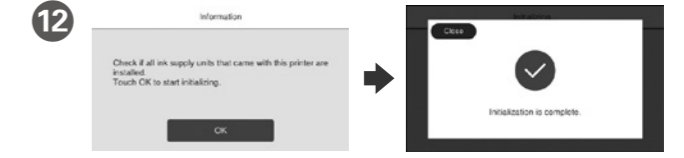

चार्जिंग खत्म होने तक इंतजार करें।
Цэнэглэж дуустал хүлээгээрэй.
請等待墨水填充完成。

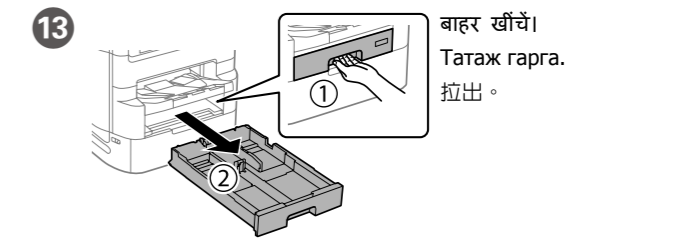

बाहर खींचें।
Татаж гарга.
拉出。

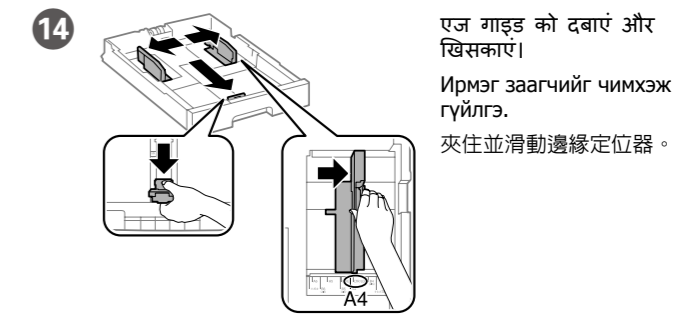

एज गाइड को दबाएं और खिसकाएं।
Ирмэг заагчийг чимхэж гүйлгэ.
夾住並滑動邊緣定位器。

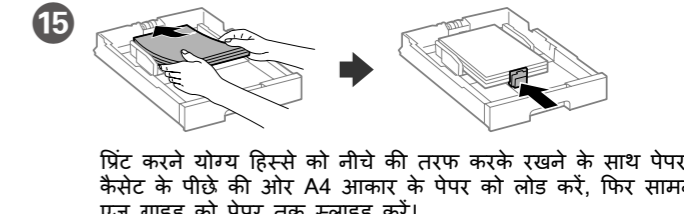

प्रिंट करने योग्य हिस्से को नीचे की तरफ करके रखने के साथ पेपर कैसेट के पीछे की ओर A4 आकार के पेपर को लोड करें, फिर सामने के एज गाइड को पेपर तक स्लाइड करें।
A4 хэмжээтэй цаасыг цаасан кассетын ар луу хэвлэх талыг нь доош харуулан ачаалаад урд ирмэг заагчийг цаасанд тулгаж гүйлгэ.
將 A4 大小紙張朝紙匣後方裝入，列印面朝下，然後將前方紙張邊緣定位器滑靠至紙張。

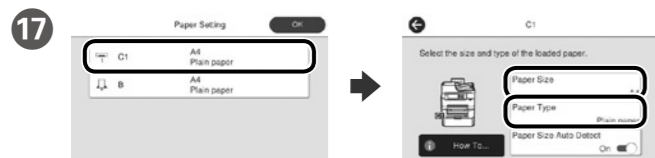
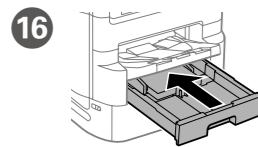

पेपर स्रोतों के लिए पेपर आकार और पेपर प्रकार की जांच करें। यदि सेटिंग्स सही हैं, तो **OK** टैप करें, या सही पेपर आकार और पेपर प्रकार चुनें। आप इन सेटिंग्स को बाद में बदल सकते हैं।

Цаасны хэмжээ болон төрөл цаасны эх үүсвэрт таарах эсэхийг шалга. Хэрэв тохиргоо зөв бол **OK** дар, буруу бол зөв цаасны хэмжээ төрлийг сонго. Та эдгээр тохиргоог дараа өөрчилж болно.

檢查紙張來源的紙張尺寸和紙張種類。如果設定正確，請輕按 **OK**，否則請選取正確的紙張尺寸和紙張種類。您可稍後變更這些設定。

18 अंत में, फ़ैक्स को सेट करें। यदि आप व्यवस्थापक के रूप में फ़ैक्स सेटिंग्स बनाना चाहते हैं, तो **उपयोगकर्ता गाइड** देखें।

Эцэст нь факсыг тохируул. Хэрвээ та факсын тохиргоог администраторын хувиар тохируулах бол **Хэрэглэгчийн Заавар** үзнэ үү.

最後，請設定傳真。如果您想以管理員身分進行傳真設定，請參閱進階使用說明。

19 फोन की केबल कनेक्ट करें।

Утасны кабелийг холбо.

連接電話線。

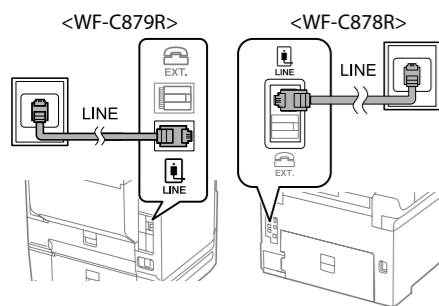

PSTN या PBX से कनेक्ट करना।
PSTN эсвэл PBX-д холбогдох.
連接至 PSTN 或 PBX。

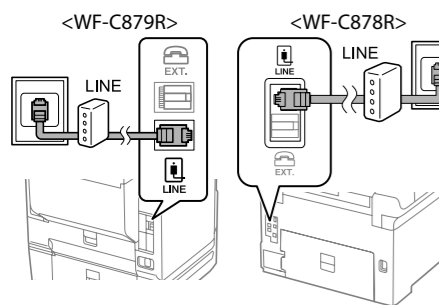

DSL या ISDN से कनेक्ट करना।
DSL эсвэл ISDN-д холбогдох.
連接至 DSL 或 ISDN。

उपलब्ध फोन केबल	RJ-11 फोन लाइन / RJ-11 टेलीफोन सेट कनेक्शन।
Ашиглаж болох утасны кабель	RJ-11 Утасны шугам / RJ-11 Телефон утасны сет холболт.
可用的電話線	RJ-11 電話線 / RJ-11 電話機連接。

क्षेत्र के आधार पर, एक फोन केबल को प्रिंटर के साथ जोड़ा जा सकता है, यदि ऐसा है तो केबल का इस्तेमाल करें।

Байршлаас хамаарч, утасны кабель принтерт дагалдаж ирж магадгүй байдаг, хэрэв тийм бол кабелийг ашиглаарай.

視乎區域，印表機可能隨附電話線，若有，請使用此電話線。

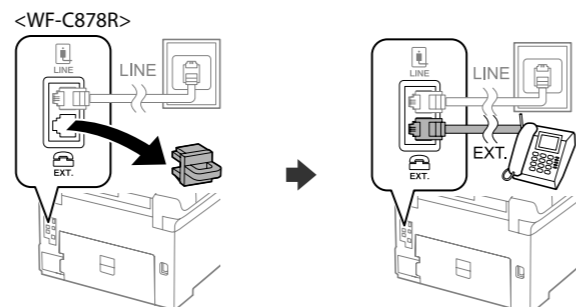
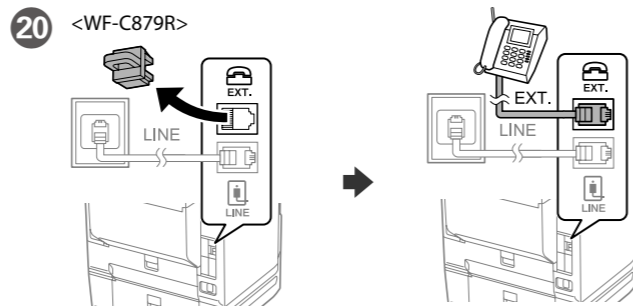

यदि आप उसी फोन लाइन को अपने टेलीफोन के रूप में शेयर करना चाहते हैं, तो कैंप हटा दें और फिर टेलीफोन को EXT. पोर्ट से कनेक्ट करें।

Хэрэв та телефон утастайгаа ижил утасны шугамыг ашиглахыг хүсвэл, телефон утасныхаа үзүүрийг авч EXT. портод холбоорой.

如果想要與電話共用同一條電話線，請移除護蓋，將電話連接至 EXT. 連接埠。

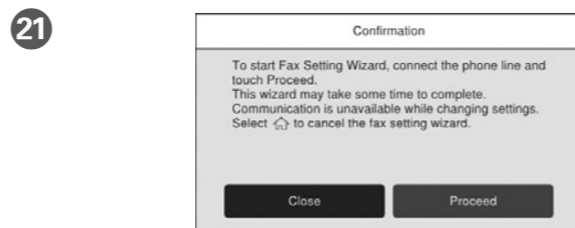

फैक्स की सेटिंग्स करें। आप इन सेटिंग्स को बाद में बदल सकते हैं। यदि आप सेटिंग्स को अभी नहीं करना चाहते हैं, तो फ़ैक्स सेटिंग्स स्क्रीन को बंद कर दें।

Факсын тохиргоог хийнэ үү. Та эдгээр тохиргоог дараа өөрчилж болно. Хэрвээ та тохиргоог одоо хийхийг хүсэхгүй байвал, факсын тохиргооны дэлгэцийг хаана үү.

進行傳真設定。您可稍後變更這些設定。如果您現在不想設定，請關閉傳真設定畫面。

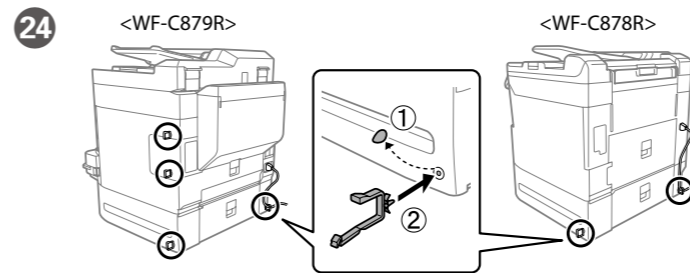
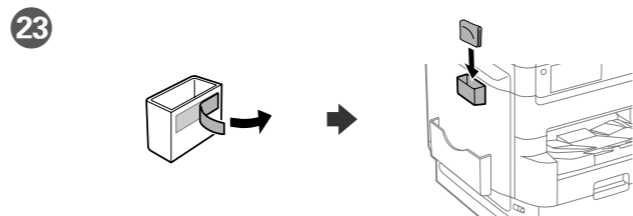
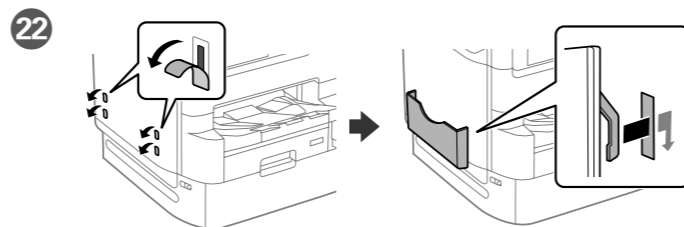

2

Windows

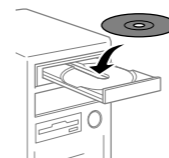

CD डालें, और स्क्रीन पर दिख रहे निर्देशों का पालन करें।

CD оруулж, дэлгэцийн зааврыг дагана.

插入光碟，依據畫面上的說明進行操作。

यदि फ़ायरवॉल की चेतावनी दिखाई देती है, तो Epson एप्लिकेशनों को एक्सेस करने की अनुमति दें।

Хэрвээ Галт ханын сануулга гарч ирвэл Epson аппликэйшнд хандалтыг зөвшөөр.

若出現「防火牆」警示訊息，請允許存取 Epson 應用程式。

No CD/DVD drive

Mac OS/iOS/Android



<http://epson.sn>

सेटअप की प्रक्रिया शुरू करने, सॉफ्टवेयर इंस्टॉल करने और नेटवर्क सेटिंग्स को कॉन्फिगर करने के लिए वेबसाइट पर जाएं।

Тохируулгыг эхлүүлэх, программ хангамжийг суулгах болон сүлжээний тохиргоог тохируулахын тулд энэ вэб хуудсаар зочилно үү.

請瀏覽網站以啟動安裝程序、安裝軟體及進行網路設定。

PS/PCL driver

PS/PCL ड्राइवर इंस्टॉल करने के लिए **उपयोगकर्ता गाइड** देखें।

PS/PCL драйверыг суулгахын тулд **Хэрэглэгчийн Заавар** үзээрэй.

請參閱進階使用說明安裝 PS/PCL 驅動程式。

Questions?



आप शॉर्टकट आइकन से मैनूअल खोल सकते हैं या निम्नलिखित वेबसाइट से नवीनतम संस्करण डाउनलोड कर सकते हैं।

Та таних тэмдгээс гарын авлагыг нээх, эсвэл дараах вэб хуудаснаас хамгийн сүүлийн хувилбарыг нь татаж авах боломжтой.

您可從捷徑圖示啟動手冊，亦可從下列網站下載最新版本。

<http://epson.sn>

Information for Users in Taiwan Only

此資訊僅適用於台灣地區

- 產品名稱：多功能印表機
- 額定電壓：AC 100-240 V
- 額定頻率：50 至 60 Hz

		WF-C878R	WF-C879R
□ 耗電量	單機複印時	約 41 W	約 50 W
	就緒模式	約 17 W	約 24 W
	省電模式	約 1.4 W	約 1.2 W
	關機模式	約 0.2 W	約 0.3 W
□ 額定電流		1.3 至 0.7A	2.2 至 1.0A

製造年份、製造號碼和生產國別：見機體標示

警告

檢修本產品之前，請先拔掉本產品的電源線。

功能規格

- 列印方式：微針點壓電噴墨技術
- 解析度：最大可達 4800×1200 dpi
- 適用系統：
 - Windows 10 (32-bit, 64-bit)/Windows 8.1 (32-bit, 64-bit)/Windows 8 (32-bit, 64-bit)/Windows 7 (32-bit, 64-bit)/Windows Vista (32-bit, 64-bit)/Windows XP Professional x64 Edition SP2 以上版本/Windows XP SP3 以上版本 (32-bit)/Windows Server 2019*/Windows Server 2016*/Windows Server 2012 R2*/Windows Server 2012*/Windows Server 2008 R2*/Windows Server 2008*/Windows Server 2003 R2*/Windows Server 2003 SP2 以上版本* (* 僅限印表機驅動程式與掃描器驅動程式。)
 - macOS Catalina/macOS Mojave/macOS High Sierra/macOS Sierra/OS X El Capitan/OS X Yosemite/OS X Mavericks/OS X Mountain Lion/Mac OS X v10.7.x/Mac OS X v10.6.8

使用方法

見內附相關說明文件

緊急處理方法

發生下列狀況時，請先拔下印表機的電源線並洽詢Epson授權服務中心：

- 電源線或插頭損壞
- 有液體噴灑到印表機
- 印表機摔落或機殼損壞
- 印表機無法正常操作或是列印品質與原來有明顯落差

製造商：SEIKO EPSON CORPORATION

地址：3-5, Owa 3-chome, Suwa-shi, Nagano-ken 392-8502 Japan

電話：81-266-52-3131

進口商：台灣愛普生科技股份有限公司

地址：台北市信義區松仁路100號15樓

電話：(02) 8786-6688 (代表號)

注意事項

- 只能使用印表機標識上所註明的電源規格。
- 請保持工作場所的通風良好。

「限用物質含有情況」標示內容，請至下列網址查詢。

URL：http://www.epson.com.tw/TW_RoHS

NCC警語

低功率電波輻射性電機管理辦法

第十二條

經型式認證合格之低功率射頻電機，非經許可，公司、商號或使用者均不得擅自變更頻率、加大功率或變更原設計之特性及功能。

第十四條

低功率射頻電機之使用不得影響飛航安全及干擾合法通信；經發現有干擾現象時，應立即停用，並改善至無干擾時方得繼續使用。前項合法通信，指依電信法規定作業之無線電通信。低功率射頻電機須忍受合法通信或工業、科學及醫療用電波輻射性電機設備之干擾。

應避免影響附近雷達系統之操作。

高增益指向性天線只得應用於固定式點對點系統。

*傳真套件 EU-237僅適用於WF-C879R

Windows® is a registered trademark of the Microsoft Corporation.
Mac is a trademark of Apple Inc., registered in the U.S. and other countries.
Android™ is a trademark of Google Inc.

The contents of this manual and the specifications of this product are subject to change without notice.