

EN Start Here

DE Hier starten

FR Démarrez ici

NL Hier beginnen



413767400

© 2019 Seiko Epson Corporation
Printed in XXXXXX

See this guide or Epson video guides for printer setup instructions.

Consultez ce guide ou les guides vidéo Epson pour obtenir les instructions de configuration de l'imprimante.

Anweisungen zur Druckereinrichtung finden Sie in diesem Handbuch oder den Epson-Videoleitfäden.

Zie deze handleiding of de Epson-vidеоhandleidingen voor instructies voor het instellen van de printer.



<http://epson.sn>

Do not open the ink cartridge package until you are ready to install it in the printer. The cartridge is vacuum packed to maintain its reliability.

N'ouvrez pas l'emballage de la cartouche d'encre tant que vous n'êtes pas prêt à l'installer dans l'imprimante. La cartouche est conditionnée sous vide afin de préserver ses performances.

Die Verpackung der Tintenpatrone erst dann öffnen, wenn Sie bereit sind, die Patrone in den Drucker einzusetzen. Die Patrone ist vakuumverpackt, um ihre Zuverlässigkeit zu gewährleisten.

Open de verpakking van de inktcartridge pas wanneer u klaar bent om deze in de printer te installeren. De cartridge is vacuümverpakt om de kwaliteit te behouden.



Do not connect a USB cable unless instructed to do so.

Ne branchez pas de câble USB avant d'y être invité.

Das USB-Kabel erst dann anschließen, wenn Sie dazu aufgefordert werden.

Sluit een USB-kabel alleen aan als dit in de instructies wordt aangegeven.

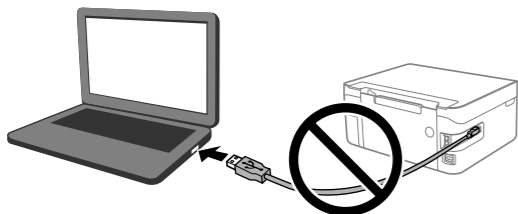

1 2 3 4 5 6 Unpacking / Déballage / Auspacken / Uitpakken

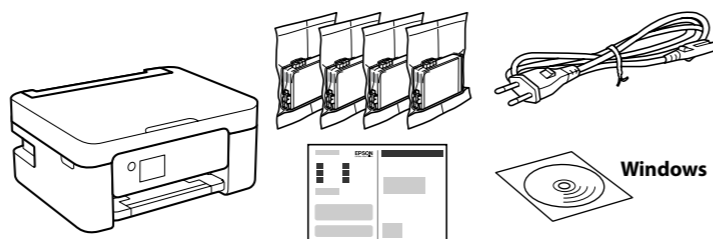

Additional items may be included depending on the location.
Des éléments supplémentaires peuvent être inclus en fonction de votre pays.
Abhängig von der Region können zusätzliche Artikel enthalten sein.
Afhankelijk van de locatie kunnen aanvullende items worden meegeleverd.

For the initial setup, make sure you use the ink cartridges that came with this printer. These cartridges cannot be saved for later use. The initial ink cartridges will be partly used to charge the print head. These cartridges may print fewer pages compared to subsequent ink cartridges.

Pour la première configuration, assurez-vous d'utiliser les cartouches d'encre livrées avec l'imprimante. Vous ne pouvez pas mettre de côté ces cartouches pour une utilisation ultérieure.

Ces cartouches d'encre initiales serviront en partie à charger la tête d'impression. Ces cartouches peuvent imprimer moins de pages en comparaison de celles que vous achèterez par la suite.

Verwenden Sie bei der Ersteinrichtung ausschließlich die mit dem Drucker gelieferten Tintenpatronen. Diese Patronen können nicht für den späteren Gebrauch aufbewahrt werden.

Die Tintenpatronen für die Ersteinrichtung werden teilweise verwendet, um den Druckkopf mit Tinte zu füllen. Diese Patronen können im Vergleich zu nachfolgenden Tintenpatronen weniger Druckseiten ergeben.

Zorg ervoor dat u bij de eerste installatie de inktcartridges gebruikt die bij de printer zijn geleverd. Deze cartridges kunnen niet worden bewaard voor later gebruik.

De eerste inktcartridges worden voor een deel gebruikt om de printkop te laden. Met deze cartridges worden mogelijk minder pagina's afgedrukt dan met volgende inktcartridges.

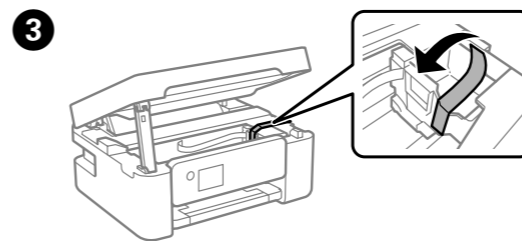
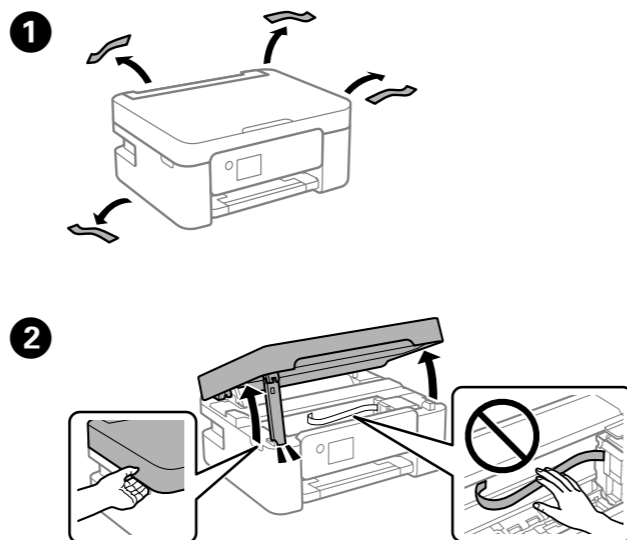

Close. For safety, the unit is closed in two steps.
Refermez. Pour votre sécurité, l'unité se ferme en deux temps.
Schließen. Aus Sicherheitsgründen wird die Einheit in zwei Schritten geschlossen.
Sluiten. De eenheid wordt om veiligheidsredenen in twee stappen gesloten.

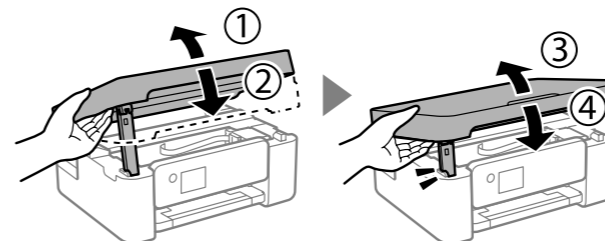

The unit must be closed completely before it can be opened again.
L'unité doit être complètement fermée avant de pouvoir être ouverte à nouveau.
Die Einheit muss vollständig geschlossen werden, bevor sie wieder geöffnet werden kann.
De eenheid moet volledig gesloten zijn voordat u deze weer kunt openen.

1 2 3 4 5 6 Turning on the Printer / Allumage de l'imprimante / Einschalten des Druckers / De printer inschakelen

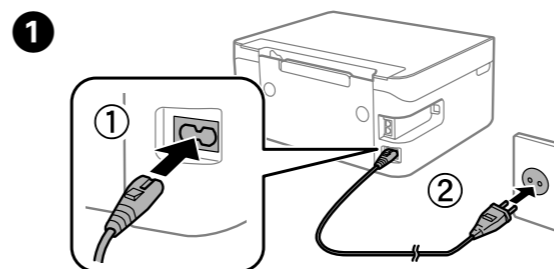

Hold down the power button until the power is turned on.
Maintenez la touche enfoncée jusqu'à ce que l'appareil soit sous tension.
Die Taste gedrückt halten, bis der Drucker eingeschaltet wird.
Houd de knop ingedrukt totdat de stroom wordt ingeschakeld.

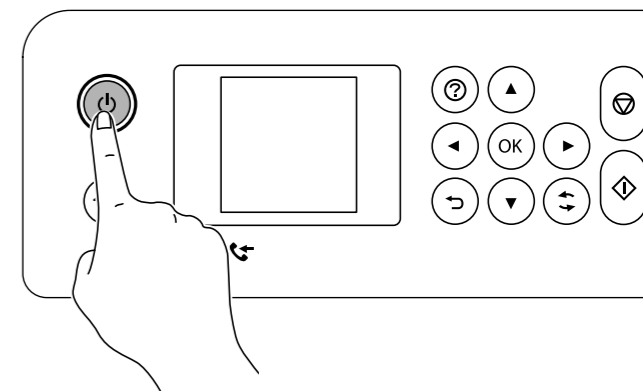

Select a language, country, date and time.
Sélectionnez la langue, le pays, la date et l'heure.
Sprache, Land, Datum und Uhrzeit wählen.
Selecteer een taal, land, datum en tijd.

You can enter the date and time using the number buttons.
Vous pouvez saisir la date et l'heure à l'aide des touches numérotées.
Das Datum und die Uhrzeit können mithilfe der Zahlentasten eingegeben werden.
U kunt de datum en tijd invoeren met behulp van de cijferknoppen.

1 2 3 4 5 6 Installing Ink Cartridges / Installation des cartouches d'encre / Einsetzen der Tintenpatronen / Inktcartridges installeren

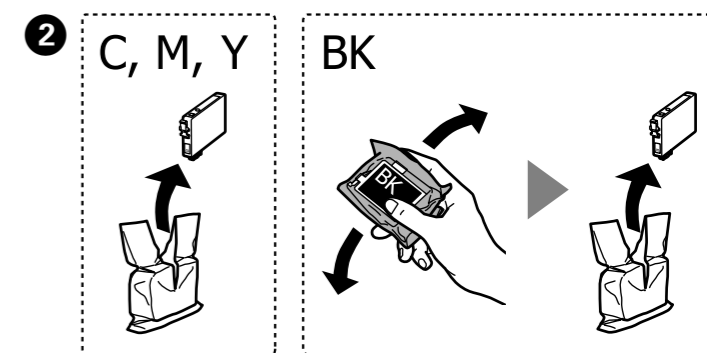
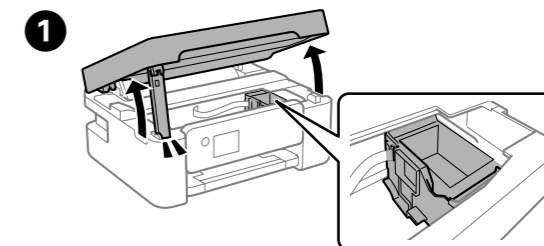

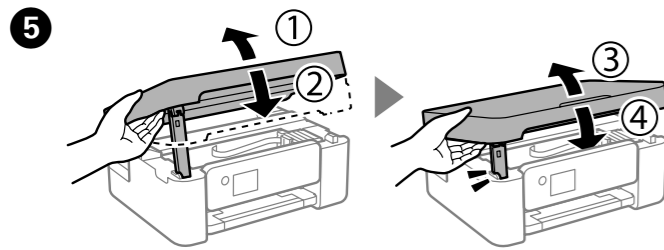
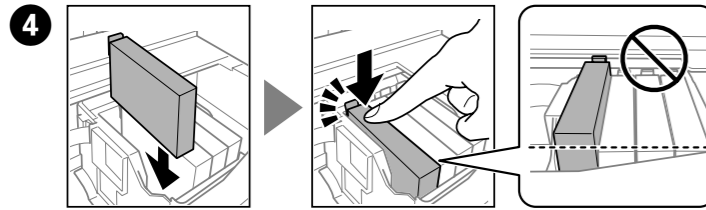
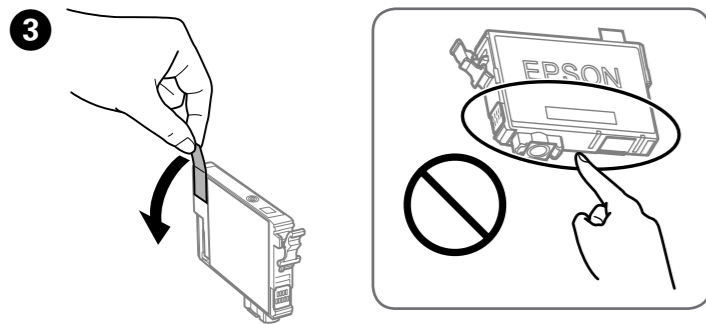

6 Follow the instructions on the LCD screen. Wait until ink charging is complete.
 Suivez les instructions affichées sur l'écran LCD. Attendez la fin du chargement.
 Anweisungen am LCD-Bildschirm befolgen. Warten, bis die Tinte nachgefüllt wurde.
 Volg de instructies op het lcd-scherm. Wacht tot het laden van de inkt is voltooid.

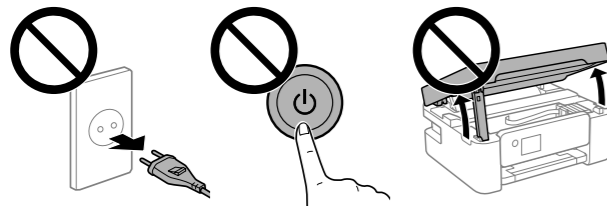

1 2 3 4 5 6

Checking Print Quality / Vérification de la qualité d'impression / Überprüfen der Druckqualität / De afdrুকwaliteit controleren

1 Follow the on-screen instructions to perform adjustments. When the paper loading message is displayed, go to the next step.
 Suivez les instructions affichées sur l'écran pour effectuer les réglages. Lorsque le message de chargement du papier s'affiche, passez à l'étape suivante.
 Bildschirmanweisungen zur Durchführung von Anpassungen befolgen. Wenn Meldung zum Einlegen von Papier angezeigt wird, zum nächsten Schritt übergehen.
 Volg de instructies op het scherm om aanpassingen uit te voeren. Wanneer het bericht voor het laden van papier wordt weergegeven, gaat u naar de volgende stap.

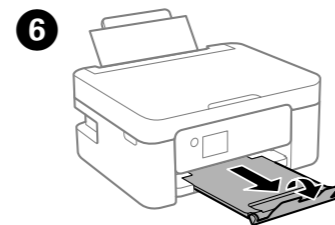
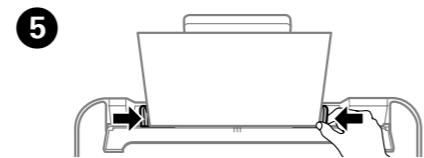
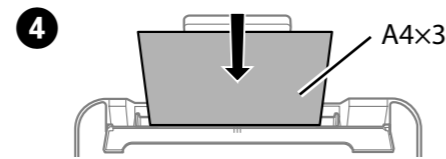
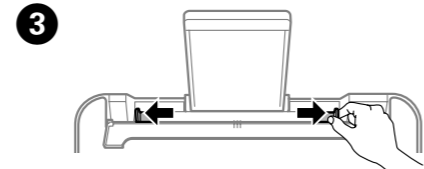
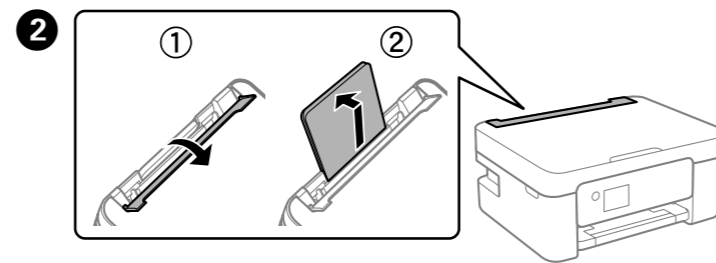

7 Follow the remaining steps in the wizard.
 Suivez les étapes restantes indiquées par l'assistant.
 Die verbleibenden Schritte im Assistenten ausführen.
 Volg de resterende stappen in de wizard.

1 2 3 4 5 6

Fax Setup / Configuration du fax / Faxeinrichtung / Fax instellen

Make the fax settings. You can change these settings later. If you do not want to make settings now, close the fax settings screen and go to the next section.
 Ajustez les paramètres de fax. Vous pourrez modifier ces paramètres plus tard. Si vous ne souhaitez pas ajuster ces paramètres maintenant, fermez l'écran des paramètres de fax et rendez-vous à la section suivante.
 Faxeinstellungen vornehmen. Diese Einstellungen können später geändert werden. Wenn Sie die Einstellungen nicht sofort vornehmen möchten, Bildschirm der Faxeneinstellungen schließen und zum nächsten Abschnitt übergehen.
 Geef de faxinstellingen op. U kunt deze instellingen later wijzigen. Als u nu geen instellingen wilt configureren, sluit u het scherm met de faxinstellingen en gaat u naar het volgende gedeelte.

1 Connect a phone cable.
 Branchez un câble téléphonique.
 Das Telefonkabel anschließen.
 Sluit een telefoonkabel aan.

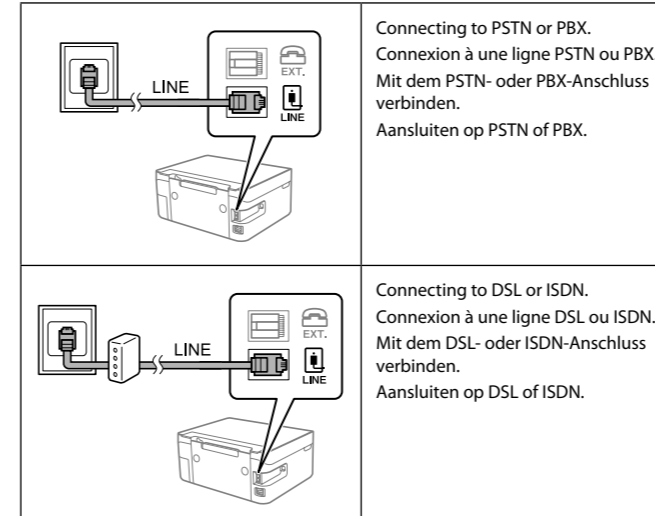

Available phone cable	RJ-11 Phone Line / RJ-11 Telephone set connection
Câble téléphonique disponible	Ligne téléphonique RJ-11 / Branchement pour téléphone RJ-11
Verfügbares Telefonkabel	RJ-11-Telefonkabel / RJ-11-Telefongerätverbindung
Beschikbare telefoonkabel	RJ-11-telefoonlijn- / RJ-11-telefoontoestelaansluiting

Depending on the area, a phone cable may be included with the printer, if so, use the cable.
 Selon votre zone géographique, un câble de téléphone peut être livré avec l'imprimante. Si tel est le cas, utilisez celui-ci.
 Je nach Region wird mit dem Drucker ein Telefonkabel geliefert. Verwenden Sie in dem Fall dieses Kabel.
 Afhankelijk van het gebied is mogelijk een telefoonkabel bij de printer geleverd. Gebruik in dat geval de kabel.

2 If you want to share the same phone line as your telephone, remove the cap and then connect the telephone to the EXT. port.
 Si vous souhaitez utiliser la même ligne téléphonique que votre téléphone, retirez le cache et branchez votre téléphone sur la prise EXT.
 Wenn Sie dieselbe Leitung wie für das Telefon verwenden möchten, Kappe entfernen und dann das Telefon an den EXT.-Anschluss anschließen.
 Als u dezelfde telefoonlijn als die van uw telefoon wilt gebruiken, verwijdert u de kap en sluit u de telefoon aan op de EXT.-poort.

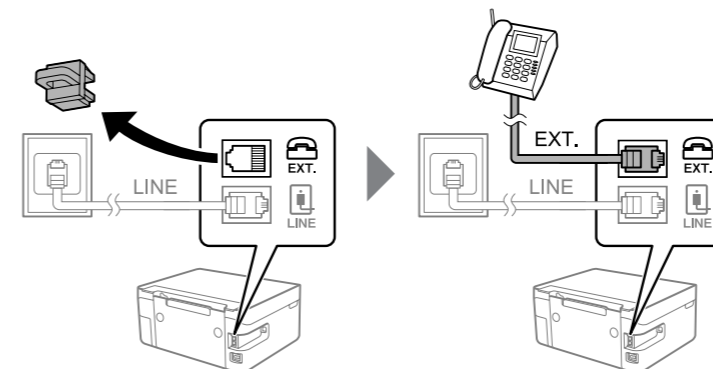

3 Follow the remaining steps in the wizard.
 Suivez les étapes restantes indiquées par l'assistant.
 Die verbleibenden Schritte im Assistenten ausführen.
 Volg de resterende stappen in de wizard.

1 2 3 4 5 6

Connecting to Devices / Connexion aux périphériques / Verbinden mit Geräten / Aansluiten op apparaten



Visit the website to install software and configure the network. Windows users can also install software and configure the network using the CD supplied.
 Visitez le site Web pour installer le logiciel et configurer le réseau. Les utilisateurs Windows peuvent également installer des logiciels et configurer le réseau à l'aide du CD fourni.
 Besuchen Sie die Webseite, um Software zu installieren und das Netzwerk zu konfigurieren. Windows-Benutzer können auch mithilfe der mitgelieferten CD Software installieren und das Netzwerk konfigurieren.
 Ga naar de website voor het installeren van de software en het configureren van het netwerk. Windows-gebruikers kunnen de software installeren en het netwerk configureren met de meegeleverde cd.

This guide includes basic information about your product and troubleshooting tips. See the *User's Guide* (digital manual) for more details. You can obtain the latest versions of guides from the following website.

Ce guide contient des informations de base sur votre produit ainsi que des conseils de dépannage. Reportez-vous au *Guide d'utilisation* (manuel numérique) pour en savoir plus. Vous pouvez obtenir les dernières versions des manuels sur le site Web suivant.

Diese Anleitung enthält grundlegende Informationen über Ihr Produkt sowie Tipps zur Problemlösung. Weitere Einzelheiten finden Sie im *Benutzerhandbuch* (digitales Handbuch). Die neuesten Versionen von Anleitungen können Sie auf der folgenden Webseite erhalten.

Deze handleiding bevat basisinformatie over uw product en tips voor het oplossen van problemen. Raadpleeg de *Gebruikershandleiding* (digitale handleiding) voor meer details. U kunt de meest recente versie van de handleidingen downloaden van de volgende website.

For outside Europe / En dehors de l'Europe /
 Außerhalb von Europa / Voor buiten Europa

<http://support.epson.net/>

For Europe / Pour l'Europe /
 Für Europa / Voor Europa

<http://www.epson.eu/Support>

Guide to Control Panel / Légende du panneau de commande / Anleitung zum Bedienfeld / Handleiding voor bedieningspaneel

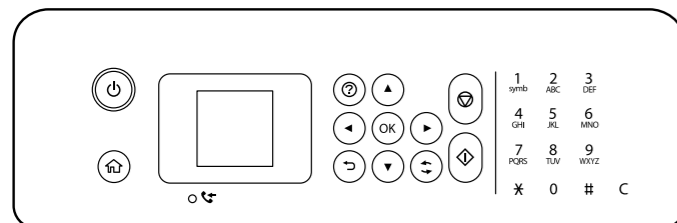

	Turns the printer on or off. Permet d'allumer ou d'éteindre l'imprimante. Dient zum Ein- bzw. Ausschalten des Druckers. Hiermee schakelt u de printer in of uit.
	Displays the home screen. Affiche l'écran d'accueil. Zeigt den Startbildschirm. Hiermee wordt het startscherm weergegeven.
	Displays the solutions when you are in trouble. Affiche les solutions en cas de problème. Zeigt Lösungen bei Problemen. Hiermee worden de oplossingen getoond wanneer u problemen ondervindt.
	Use the ▲▼◀▶ buttons to select a menu, and then press the OK button to enter the selected menu. Utilisez les touches ▲▼◀▶ pour sélectionner un menu, puis appuyez sur la touche OK pour accéder au menu sélectionné. Zur Auswahl eines Menüs die Tasten ▲▼◀▶ verwenden, dann zum Aufrufen des ausgewählten Menüs die Taste OK drücken. Gebruik de knoppen ▲▼◀▶ om een menu te selecteren en druk op de knop OK om het geselecteerde menu te openen.
	Stops the current operation. Permet d'arrêter l'opération en cours. Stopt den aktuellen Vorgang. Hiermee stopt u de actieve bewerking.
	Starts an operation such as printing or copying. Démarre une opération telle que l'impression ou la copie. Startet einen Vorgang, z. B. Drucken oder Kopieren. Hiermee start u een bewerking, zoals afdrukken of kopiëren.
	Applies to a variety of functions depending on the situation. S'applique à une variété de fonctions, selon la situation. Kann je nach Situation für eine Vielzahl von Funktionen verwendet werden. Is van toepassing op verschillende functies, afhankelijk van de situatie.
	Returns to the previous screen. Retourne à l'écran précédent. Kehrt zum vorherigen Bildschirm zurück. Hiermee keert u terug naar het vorige scherm.
0-9 *, #	Enters numbers, characters, and symbols. Permet de saisir des nombres, caractères et symboles. Dienen zur Eingabe von Zahlen, Zeichen und Symbolen. Hiermee voert u getallen, tekens en symbolen in.
C	Clears number settings such as the number of copies. Efface les paramètres numériques comme le nombre de copies. Löscht Zahleneinstellungen, z. B. die Anzahl von Kopien. Hiermee wist u instellingen voor hoeveelheden, zoals het aantal exemplaren.
	Turns on when unprocessed documents are available. See the <i>User's Guide</i> for information on solving this problem. S'allume lorsque des documents en attente sont présents. Reportez-vous au <i>Guide d'utilisation</i> pour savoir comment résoudre ce problème. Wird aktiviert, wenn nicht verarbeitete Dokumente verfügbar sind. Informationen zum Beheben dieses Problems finden Sie im <i>Benutzerhandbuch</i> . Hiermee schakelt u het apparaat in wanneer niet-verwerkte documenten beschikbaar zijn. Raadpleeg <i>Gebruikershandleiding</i> voor informatie over het oplossen van dit probleem.

A code is displayed on the LCD screen if there is an error or information that requires your attention. See the *User's Guide* for more details.
Un code s'affiche sur l'écran LCD en cas d'erreur ou d'informations nécessitant votre attention. Reportez-vous au *Guide d'utilisation* pour en savoir plus.
Ein Code wird am LCD-Bildschirm angezeigt, wenn ein Fehler oder Informationen auftreten, die Ihre Aufmerksamkeit erfordern. Weitere Einzelheiten finden Sie im *Benutzerhandbuch*.
Op het LCD-scherm wordt een code weergegeven als een fout of informatie uw aandacht vereist. Raadpleeg de *Gebruikershandleiding* voor meer informatie.

Ink Cartridge Codes / Codes des cartouches d'encre / Tintenpatronencodes / Inkcartridgecodes

Ink cartridge codes may vary by location. For the correct codes in your area, contact Epson support.
Les codes de cartouche d'encre varient selon la région. Pour connaître les codes de votre pays, contactez le support d'Epson.
Tintenpatronencodes können je nach Standort variieren. Für die richtigen Codes in Ihrem Bereich Epson-Support kontaktieren.
De codes van de inktcartridges kunnen verschillen afhankelijk van de locatie. Neem contact op met de klantenservice van Epson voor de correcte codes in uw gebied.

For Europe / Pour l'Europe / Für Europa / Voor Europa



Starfish / Étoile de mer /
Seestern / Zeester

BK	C	M	Y
Black Noir Schwarz Zwart	Cyan Cyan Cyan Cyaan	Magenta Magenta Magenta Magenta	Yellow Jaune Gelb Geel
603	603	603	603
603XL	603XL	603XL	603XL

"XL" indicates large cartridge.
« XL » indique une grande cartouche.
„XL“ steht für große Patronen.
Met 'XL' wordt een grote cartridge aangeduid.

For information on Epson's ink cartridge yields, please visit the website.
Pour plus d'informations sur les rendements des cartouches d'encre Epson, rendez-vous sur le site Web suivant.
Informationen zur Ergiebigkeit der Epson-Tintenpatronen finden Sie auf der Webseite.
Ga voor informatie over de capaciteit van Epson-inkcartridges naar de website.

<http://www.epson.eu/pageyield>

For Australia and New Zealand

BK	C	M	Y
Black	Cyan	Magenta	Yellow
212	212	212	212
212XL	212XL	212XL	212XL

"XL" indicates large cartridge.

Copying / Copie / Kopieren / Kopiëren

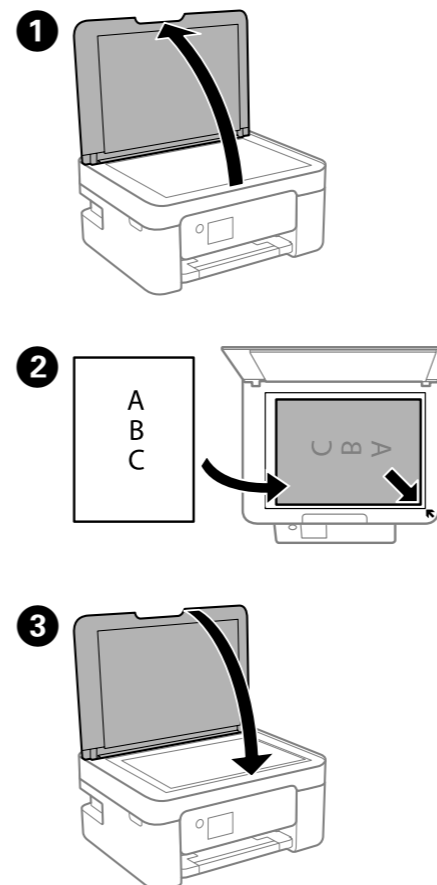

- Select **Copy** on the control panel.
Sélectionnez **Copie** sur le panneau de commande.
Auf dem Bedienfeld **Kopieren** wählen.
Selecteer **Kopiëren** op het bedieningspaneel.
- Set the number of copies, and then select Color or B&W.
Choisissez le nombre de copies, puis sélectionnez Couleur ou N et B.
Anzahl der Kopien festlegen und dann Farbe oder Schwarzweiß wählen.
Stel het aantal kopieën in en selecteer Kleur of Z-W.

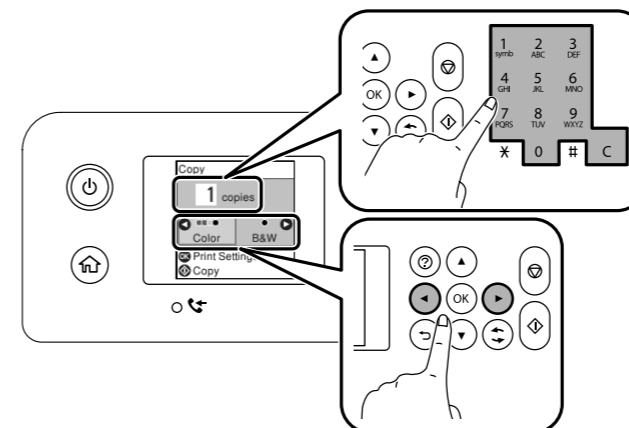

- Make other settings as necessary.
Réglez les autres paramètres selon vos besoins.
Andere Einstellungen nach Bedarf vornehmen.
Configureer indien nodig andere instellingen.

- Press the button.
Appuyez sur la touche .

Replacing Ink Cartridges / Remplacement des cartouches d'encre / Ersetzen der Tintenpatronen / Inkcartridges vervangen

When you are prompted to replace an ink cartridge, prepare a new ink cartridge.
Préparez une cartouche d'encre neuve lorsque vous êtes invité à remplacer une cartouche.
Wenn Sie zum Ersetzen einer Tintenpatrone aufgefordert werden, eine neue Tintenpatrone vorbereiten.
Wanneer u wordt gevraagd een inktcartridge te vervangen, zet u een nieuwe inktcartridge klaar.

When replacing ink cartridges before they are expended, select **Maintenance > Ink Cartridge(s) Replacement**.
Pour remplacer une cartouche d'encre avant qu'elle ne soit épuisée, sélectionnez **Maintenance > Remplac cartouche(s) d'encre**.
Um Tintenpatronen zu ersetzen, bevor sie leer gehen, **Wartung > Tintenpatrone(n) ersetzen** wählen.
Wanneer u inktcartridges wilt vervangen voordat ze leeg zijn, selecteert u **Onderhoud > Inktcartridge(s) vervangen**.

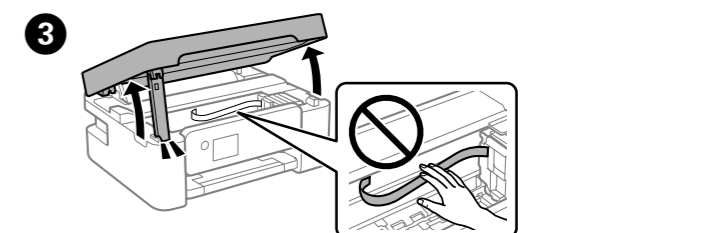
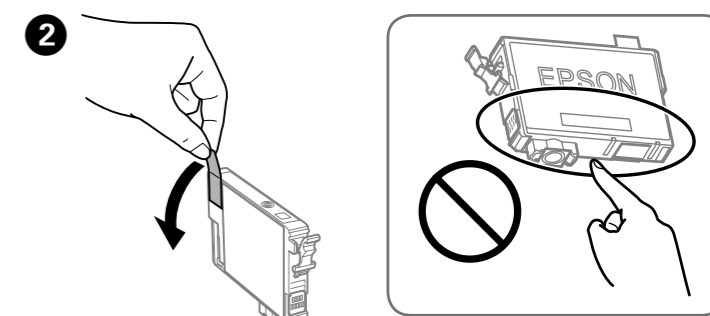
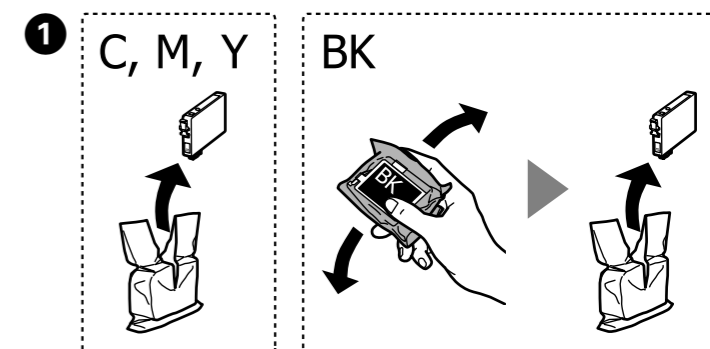

- 4** Press the **OK** button, and then select **Replace now**.
Appuyez sur la touche **OK** et sélectionnez **Rempl imméd.**
Die Taste **OK** drücken und dann **Jetzt ersetzen** wählen.
Druk op de knop **OK** en selecteer vervolgens **Nu vervangen**.

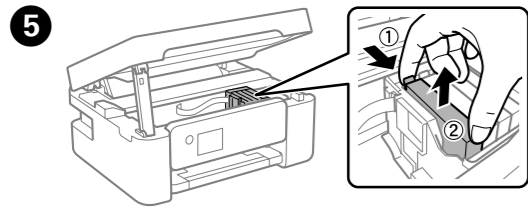

- 6** Insert the new ink cartridge and press it down firmly.
Insérez la nouvelle cartouche d'encre et appuyez dessus fermement.
Die neue Tintenpatrone einsetzen und fest nach unten drücken.
Plaats de nieuwe inktcartridge en druk deze stevig aan.

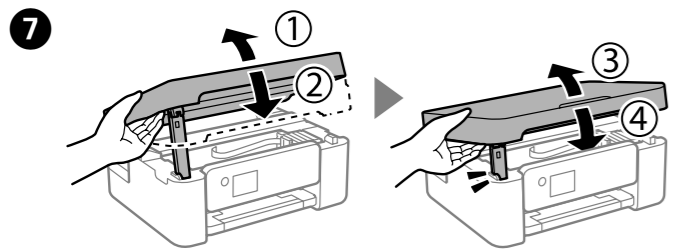
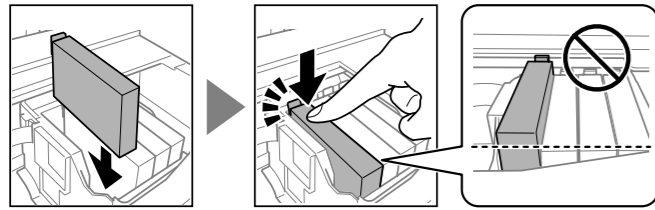

- 8** Press the **◆** button. Charging ink is started. Wait until ink charging is complete.
Appuyez sur la touche **◆**. Le chargement de l'encre commence. Attendez la fin du chargement.
Die Taste **◆** drücken. Das Nachfüllen der Tinte wird gestartet. Warten, bis die Tinte nachgefüllt wurde.
Druk op de knop **◆**. Het laden van de inkt wordt gestart. Wacht tot het laden van de inkt is voltooid.

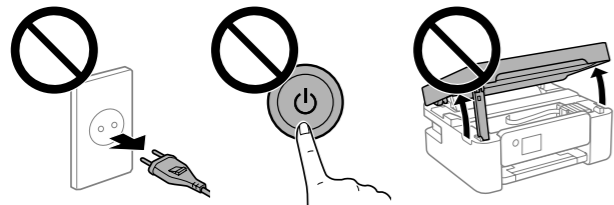

Print Quality Help / Problèmes de qualité d'impression / Hilfe zur Druckqualität / Hulp voor afdrukkwaliteit

If you see missing segments or broken lines in your printouts, print a nozzle check pattern to check if the print head nozzles are clogged. See the *User's Guide* for more details.

Si vous voyez qu'il manque des segments ou si des lignes sont brisées dans vos impressions, imprimez une page de vérification des buses pour vérifier si les buses de la tête d'impression sont bouchées. Reportez-vous au *Guide d'utilisation* pour en savoir plus.

Wenn Sie fehlende Segmente oder unterbrochene Linien in Ihren Ausdrucken sehen, ein Düsenprüfmuster drucken, um zu prüfen, ob Druckkopfdüsen verstopft sind. Weitere Einzelheiten finden Sie im *Benutzerhandbuch*.

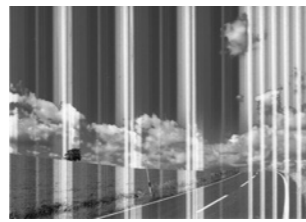

Als u in uw afdrucken ontbrekende segmenten of onderbroken lijnen constateert, drukt u een spuitkanaaltjespatroon af om te controleren of de spuitkanaaltjes van de printkop verstopt zijn. Raadpleeg de *Gebruikershandleiding* voor meer informatie.

Clearing Paper Jam / Élimination des bourrages papier / Beseitigen von Papierstau / Vastgelopen papier verwijderen

Follow the instructions on the LCD screen to remove jammed paper. See the *User's Guide* for more details.

Suivez les instructions affichées sur l'écran LCD pour enlever le papier coincé. Reportez-vous au *Guide d'utilisation* pour en savoir plus.

Anweisungen am LCD-Bildschirm zum Entfernen von gestautem Papier befolgen. Weitere Einzelheiten finden Sie im *Benutzerhandbuch*.

Volg de instructies op het LCD-scherm om vastgelopen papier te verwijderen. Raadpleeg de *Gebruikershandleiding* voor meer informatie.

Important Safety Instructions / Instructions de sécurité importantes / Wichtige Sicherheitsanweisungen / Belangrijke veiligheidsinstructies



Use only the power cord that comes with the printer. Use of another cord may cause fire or shock. Do not use the cord with any other equipment.

Utilisez uniquement le cordon d'alimentation fourni avec cette imprimante. L'utilisation d'un autre cordon pourrait provoquer un incendie ou un choc électrique. Ne jamais utiliser le cordon avec d'autres appareils.

Nur das mit dem Drucker gelieferte Netzkabel verwenden. Die Verwendung eines anderen Kabels kann zu elektrischen Schlägen oder Bränden führen. Verwenden Sie das Kabel nicht mit einem anderen Gerät.

Gebruik alleen het netsnoer dat bij de printer is geleverd. Gebruik van een ander netsnoer kan leiden tot brand of een elektrische schok. Gebruik het netsnoer niet met een ander apparaat.



Be sure your AC power cord meets the relevant local safety standard.

Veillez à ce que votre cordon d'alimentation soit conforme aux normes de sécurité en vigueur.

Vergewissen Sie sich, dass das Netzkabel den geltenden Sicherheitsvorschriften entspricht.

Controleer of het netsnoer voldoet aan de relevante plaatselijke veiligheidsnormen.



Except as specifically explained in your documentation, do not attempt to service the printer yourself.

N'essayez pas de réparer l'imprimante vous-même, sauf dans le cas des instructions explicites contenues dans le manuel.

Versuchen Sie nicht, den Drucker eigenhändig zu reparieren, sofern dies nicht ausdrücklich in Ihrer Dokumentation erläutert ist.

Tenzij specifiek toegelicht in uw documentatie, mag u niet zelf proberen de printer te repareren of te onderhouden.



Do not let the power cord become damaged or frayed.

Ne laissez pas le cordon d'alimentation s'endommager ou s'effiloche.

Achten Sie darauf, dass das Netzkabel nicht beschädigt wird oder ausfranst.

Zorg dat het netsnoer niet beschadigd of gerafeld raakt.



Place the printer near a wall outlet where the power cord can be easily unplugged.

Placez l'imprimante à proximité d'une prise de courant pour permettre un débranchement facile du cordon d'alimentation.

Stellen Sie den Drucker in der Nähe einer Steckdose auf, sodass der Netzstecker jederzeit problemlos herausgezogen werden kann.

Plaats de printer in de buurt van een stopcontact waar u de stekker eenvoudig uit het stopcontact kunt trekken.



Do not place or store the product outdoors, near excessive dirt or dust, water, heat sources, or in locations subject to shocks, vibrations, high temperature or humidity.

Ne placez et ne rangez pas le produit à l'extérieur, dans des lieux particulièrement sales ou poussiéreux, à proximité de points d'eau ou de sources de chaleur, ou dans des lieux soumis à des chocs, des vibrations, des températures élevées ou de l'humidité.

Das Produkt darf nicht im Freien, in der Nähe von viel Schmutz oder Staub, Wasser, Wärmequellen oder an Standorten, die aufgestellt oder gelagert werden.

Erschütterungen, Vibrationen, hohen Temperaturen oder Feuchtigkeit ausgesetzt sind, aufgestellt oder gelagert werden.

Plaats of bewaar het product niet buiten en zorg ervoor dat het niet wordt blootgesteld aan vuil, stof, water of hittebronnen. Vermijd plaatsen die onderhevig zijn aan schokken, trillingen, hoge temperaturen of luchtvochtigheid.



Take care not to spill liquid on the product and not to handle the product with wet hands.

Veillez à ne pas renverser de liquide sur le produit et à ne pas le manipuler avec les mains mouillées.

Achten Sie darauf, keine Flüssigkeiten auf dem Produkt zu verschütten und das Produkt nicht mit nassen Händen anzufassen.

Zorg ervoor dat u geen vloeistoffen op het product morst en pak het product niet met natte handen vast.



Keep this product at least 22 cm away from cardiac pacemakers. Radio waves from this product may adversely affect the operation of cardiac pacemakers.

Gardez ce produit éloigné d'au moins 22 cm des pacemakers, car les ondes radio qu'il émet peuvent nuire à leur bon fonctionnement.

Halten Sie einen Mindestabstand von 22 cm zwischen diesem Produkt und Herzschrittmachern ein. Die von diesem Produkt ausgehenden Funkwellen könnten die Funktionstüchtigkeit von Herzschrittmachern beeinträchtigen.

Gebruik dit product niet binnen een straal van 22 cm van pacemakers. De radiogolven van dit product kunnen een nadelig effect hebben op de werking van pacemakers.



If the LCD screen is damaged, contact your dealer. If the liquid crystal solution gets on your hands, wash them thoroughly with soap and water. If the liquid crystal solution gets into your eyes, flush them immediately with water. If discomfort or vision problems remain after a thorough flushing, see a doctor immediately.

Si l'écran LCD est endommagé, contactez votre vendeur. En cas de contact des cristaux liquides avec les mains, nettoyez-les abondamment avec de l'eau et du savon. En cas de contact des cristaux liquides avec les yeux, rincez-les immédiatement avec de l'eau. Si une gêne ou des problèmes de vision subsistent après un rinçage abondant, consultez immédiatement un médecin.

Wenn der LCD-Bildschirm beschädigt ist, kontaktieren Sie Ihren Händler. Wenn die Flüssigkristalllösung auf Ihre Hände gerät, reinigen Sie diese gründlich mit Wasser und Seife. Sollte die Flüssigkristalllösung in die Augen gelangen, spülen Sie diese sofort mit reichlich Wasser aus. Wenn Sie sich nach dem gründlichen Ausspülen immer noch schlecht fühlen oder Sehprobleme haben, suchen Sie sofort einen Arzt auf.

Neem contact op met uw leverancier als het LCD-scherm beschadigd is. Als u de vloeibare kristallen van het scherm op uw handen krijgt, moet u deze grondig wassen met water en zeep. Als u de vloeibare kristallen in uw ogen krijgt, moet u uw ogen onmiddellijk uitspoelen met water. Raadpleeg onmiddellijk een arts als u ondanks grondig spoelen problemen krijgt met uw ogen of nog steeds ongemak ondervindt.



Always keep this guide handy.

Conservez ce guide à portée de main.

Halten Sie diesen Leitfaden stets griffbereit.

Houd deze handleiding altijd binnen handbereik.



Keep ink cartridges and maintenance box out of the reach of children.

Conservez les cartouches d'encre et le boîtier de maintenance hors de portée des enfants.

Bewahren Sie die Tintenpatronen und die Wartungsbox außerhalb der Reichweite von Kindern auf.

Houd inktcartridges en de onderhoudscassette buiten het bereik van kinderen.



Be careful when you handle used ink cartridges, as there may be some ink around the ink supply port. If ink gets on your skin, wash the area thoroughly with soap and water. If ink gets into your eyes, flush them immediately with water. If discomfort or vision problems continue after a thorough flushing, see a doctor immediately. If ink gets into your mouth, see a doctor right away.

Manipulez les cartouches d'encre usagées avec précaution, le port d'alimentation en encre pouvant être légèrement taché d'encre. En cas de contact de l'encre avec la peau, nettoyez abondamment la zone à l'eau et au savon. En cas de contact avec les yeux, rincez-les abondamment avec de l'eau. Si une gêne ou des problèmes de vision subsistent après un nettoyage approfondi, consultez immédiatement un médecin. En cas de contact avec l'intérieur de votre bouche, consultez un médecin dans les plus brefs délais.

Seien Sie vorsichtig im Umgang mit gebrauchten Tintenpatronen, da sich um die Tintenzufuhröffnung noch etwas Tinte befinden kann. Wenn Tinte auf Ihre Hände gerät, reinigen Sie diese gründlich mit Wasser und Seife. Sollte Tinte in die Augen gelangen, spülen Sie diese sofort mit reichlich Wasser aus. Wenn Sie sich nach dem gründlichen Ausspülen immer noch schlecht fühlen oder Sehprobleme haben, suchen Sie sofort einen Arzt auf.

Falls Sie Tinte in den Mund bekommen, suchen Sie umgehend einen Arzt auf.

Wees voorzichtig met gebruikte inktcartridges. Er kan inkt rond de inkttoevoer kleven. Als u inkt op uw huid krijgt, was de plek dan grondig met water en zeep. Als u inkt in uw ogen krijgt, moet u uw ogen onmiddellijk uitspoelen met water. Raadpleeg onmiddellijk een arts als u ondanks grondig spoelen problemen krijgt met uw ogen of nog steeds ongemak ondervindt. Als er inkt in uw mond terecht komt, raadpleeg dan onmiddellijk een arts.



Avoid using a telephone during an electrical storm. There may be a remote risk of electric shock from lightning.

Évitez de téléphoner pendant un orage. Les éclairs pourraient provoquer un risque d'électrocution.

Vermeiden Sie es, während eines Gewitters ein Telefon zu benutzen. Es besteht die Möglichkeit, einen Stromschlag durch Blitzeseinschlag zu erleiden.

Vermijd het gebruik van de telefoon tijdens onweer. Er bestaat een geringe kans op elektrische schokken door bliksem.



Do not use a telephone to report a gas leak in the vicinity of the leak. N'utilisez pas de téléphone pour signaler une fuite de gaz si vous êtes à proximité de la fuite.

Verwenden Sie kein Telefon in der Nähe eines Gaslecks, um das Gasleck zu melden.

Gebruik voor het melden van een gaslek geen telefoon in de directe omgeving van het lek.

Notice on Printer Information Transmission (only for Users in Europe)

By connecting your printer to the internet (directly or via a computer) you will transmit the printer identity to Epson in Japan. Epson will use this information to check if it is in any Epson supported programme and store it to avoid repeat acknowledgments. On the first occasion an acknowledgment may be sent and printed out on your printer including information about relevant products and services.

Remarque concernant la transmission d'informations par cette imprimante (utilisateurs en Europe uniquement)

En connectant cette imprimante à Internet (que ce soit de manière directe ou par le biais d'un ordinateur), vous transmettez l'identité de celle-ci à la société Epson, établie au Japon. Epson utilisera ces informations pour vérifier si elles figurent dans un programme pris en charge par Epson et les conservera pour éviter toute redondance de reconnaissance. La première fois, une reconnaissance pourra être envoyée et imprimée avec votre imprimante. Elle contiendra les produits et services associés.

Hinweis zur Übertragung von Druckerinformationen (nur für Benutzer in Europa)

Wenn der Drucker (direkt oder über einen Computer) mit dem Internet verbunden wird, wird die Drucker-ID an Epson in Japan übertragen. Epson verwendet diese Information nur, um zu prüfen, ob der Drucker für ein von Epson unterstütztes Programm qualifiziert ist, und speichert das Ergebnis, um wiederholte Bestätigungen zu vermeiden. Beim ersten Mal wird möglicherweise eine Bestätigung gesendet und auf dem Drucker ausgedruckt, die u. a. Informationen zu relevanten Produkten und Dienstleistungen enthält.

Mededeling betreffende de overdracht van printerinformatie (alleen voor gebruikers in Europa)

Door verbinding te maken tussen de printer en internet (rechtstreeks of via een computer) verzendt u de identiteit van de printer naar Epson in Japan. Epson gebruikt deze informatie om te controleren of het product deel uitmaakt van een door Epson ondersteund programma en slaat de informatie op om het herhaaldelijk verzenden van bevestigingen te voorkomen. De eerste keer wordt er een bevestiging verzonden die op uw printer kan worden afgedrukt. Deze bevestiging omvat informatie over relevante producten en diensten.

Windows® is a registered trademark of the Microsoft Corporation.

Maschinenlärmformations-Verordnung 3. GPSGV: Der höchste Schalldruckpegel beträgt 70 dB(A) oder weniger gemäß EN ISO 7779.

Das Gerät ist nicht für die Benutzung im unmittelbaren Gesichtsfeld am Bildschirmarbeitsplatz vorgesehen. Um störende Reflexionen am Bildschirmarbeitsplatz zu vermeiden, darf dieses Produkt nicht im unmittelbaren Gesichtsfeld platziert werden.

Обладнання відповідає вимогам Технічного регламенту обмеження використання деяких небезпечних речовин в електричному та електронному обладнанні.

AEEE Yönetmeliğine Uygundur.

Ürünün Sanayi ve Ticaret Bakanlığına tespit ve ilan edilen kullanma ömrü 5 yıldır.

Tüketicilerin şikayet ve itirazları konusundaki başvuruları tüketici mahkemelerine ve tüketici hakem heyetlerine yapabilir.

Üretici: SEIKO EPSON CORPORATION
Adres: 3-5, Owa 3-chome, Suwa-shi, Nagano-ken 392-8502 Japan
Tel: 81-266-52-3131
Web: <http://www.epson.com/>

The contents of this manual and the specifications of this product are subject to change without notice.

