

EN Start Here  
TC 安裝說明

TH เริ่มต้นที่นี่



© 2020 Seiko Epson Corporation  
Printed in XXXXXX

**Read This First**

This printer requires careful handling of ink. Ink may splatter when the ink tank is filled or refilled with ink. If ink gets on your clothes or belongings, it may not come off.

**請先閱讀本說明**

請小心處理印表機的墨水。在大容量墨水槽中裝填或填充墨水時，墨水可能會灑出。如果墨水碰到您的衣物或物品，可能會無法清除乾淨。

**โปรดอ่านข้อความเหล่านี้ก่อน**

เครื่องพิมพ์นี้ต้องใช้ความระมัดระวังในการจัดการกับหมึกพิมพ์ หมึกอาจจะกระเด็นออกมาเมื่อมีหมึกอยู่ในแท็งค์หมึกหรือมีการเติมหมึก หากหมึกเลอะเสื้อผ้าหรือสิ่งของของคุณ รอยนั้นจะเช็ดไม่ออก

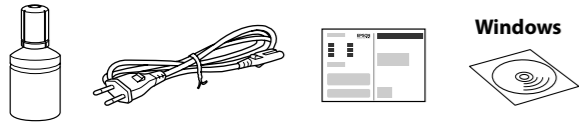

Additional items may be included depending on the location.

視乎區域，可能包含額外項目。

รายการเพิ่มเติมอาจรวมมาให้ทั้งนี้ขึ้นอยู่กับตำแหน่งที่ตั้ง

The initial ink bottle will be partly used to charge the print head. This bottle may print fewer pages compared to subsequent ink bottle.

初始墨水瓶會有一部分被用於填充印字頭。此墨水瓶可能比隨後的墨水瓶列印的頁數更少。

ขวดหมึกเริ่มต้นจะถูกใช้บางส่วนเพื่อชาร์จหมึกเข้าหัวพิมพ์ ขวดหมึกนี้อาจพิมพ์ได้จำนวนหน้าน้อยกว่าเมื่อเทียบกับขวดหมึกที่จะเชื่อมต่อจากนั้น

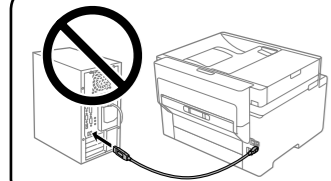

Do not connect a USB cable unless instructed to do so.

除非有指示要求，否則請勿連接 USB 連接線。

ห้ามเชื่อมต่อสาย USB นอกจากจะบมนแนะนำให้ทำเช่นนั้น

# Setting Up the Printer

See this guide or Epson video guides for printer setup instructions. For information on using the printer, see the *User's Guide* on our Web site. Select **Support** to access the manuals.

請參閱本指南或 Epson 影片以瞭解印表機設定指引。關於適用印表機的資訊，請參閱我們網站上的進階使用說明。選取支援以存取該手冊。

ดูคู่มือหรือคู่มือวิดีโอของ Epson สำหรับคำแนะนำในการตั้งค่าเครื่องพิมพ์ สำหรับข้อมูลเกี่ยวกับการใช้เครื่องพิมพ์ ให้ดูที่ คู่มือผู้ใช้ บนเว็บไซต์ของเรา เลือก การสนับสนุน เพื่อเข้าถึงคู่มือต่างๆ



<http://epson.sn>

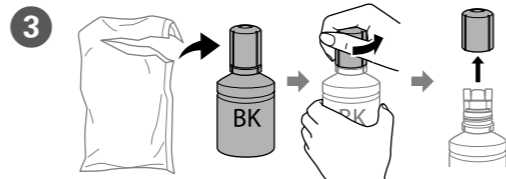
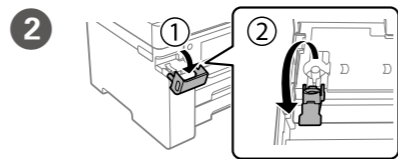
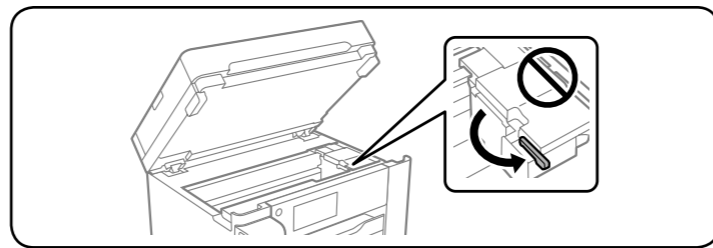
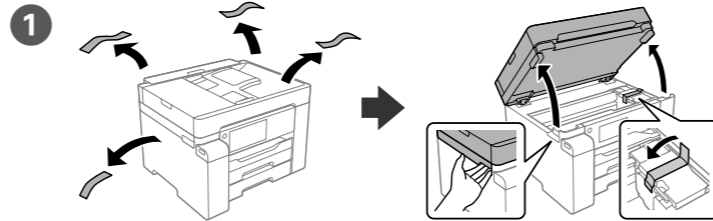

- ❑ Use the ink bottle that came with your printer.
- ❑ Epson cannot guarantee the quality or reliability of non-genuine ink. The use of non-genuine ink may cause damage that is not covered by Epson's warranties.
- ❑ Remove the cap while keeping the ink bottle upright; otherwise ink may leak.
- ❑ 請使用印表機內附的墨水瓶。
- ❑ Epson 不保證非原廠墨水的品質或可靠度。使用非原廠墨水可能會對印表機造成損害，此非 Epson 保固的擔保範圍。
- ❑ 取下瓶蓋並保持墨水瓶直立；否則墨水可能洩漏。
- ❑ ใช้ขวดหมึกที่มากับเครื่องพิมพ์ของคุณ
- ❑ Epson ไม่สามารถรับประกันคุณภาพและความเชื่อถือของหมึกที่ไม่ใช่ของแท้ได้ การใช้งานหมึกที่ไม่แท้อาจก่อให้เกิดความเสียหายที่ไม่อยู่ในการรับประกันของ Epson
- ❑ ถอดฝาปิดออกโดยให้ขวดหมึกตั้งขึ้น มิฉะนั้นหมึกอาจรั่วไหล

- 4 Pour all of the ink from the bottle into the printer.  
將墨水瓶中的所有墨水倒入印表機。  
เทหมึกทั้งหมดลงในเครื่องพิมพ์ให้หมด

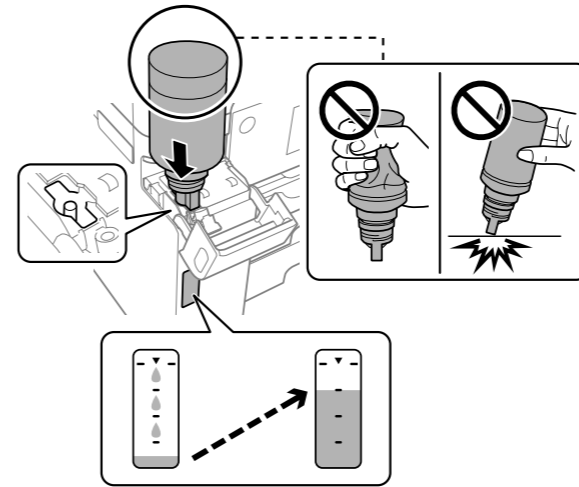

- ❑ If the ink does not start flowing into the tank, remove the ink bottle and try reinserting it.
- ❑ Do not leave the ink bottle inserted; otherwise the bottle may be damaged or ink may leak.
- ❑ 如果墨水未開始流入墨水槽，請取下墨水瓶並嘗試將其再次插入。
- ❑ 請勿使墨水瓶停留在插入狀態；否則墨水瓶可能受損或墨水可能洩漏。
- ❑ ถ้าหมึกไม่เริ่มไหลเข้าไปในแท็งค์หมึก ให้ถอดขวดหมึกออกมาแล้วใส่กลับเข้าไปใหม่
- ❑ อย่าเสียบขวดหมึกเข้าไว้ มิฉะนั้นหมึกอาจเสียหายหรือหมึกรั่วไหลได้

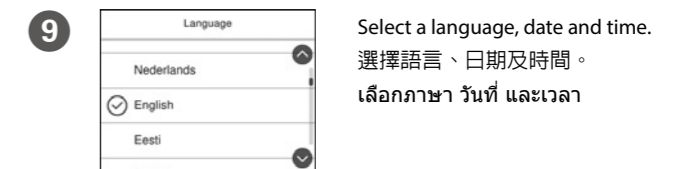
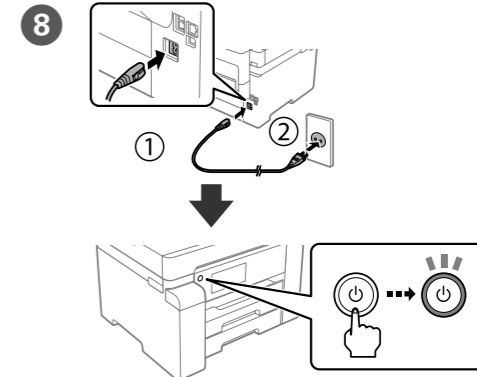
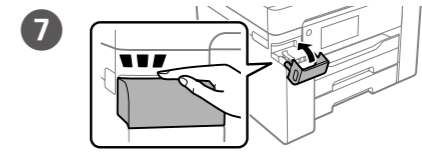
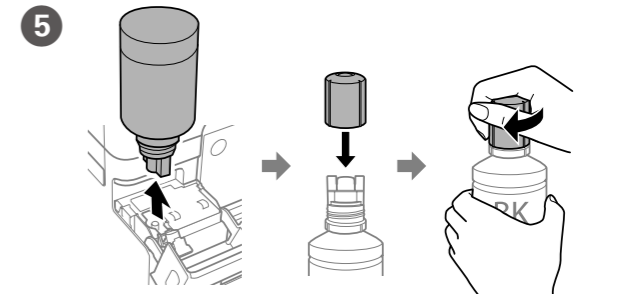

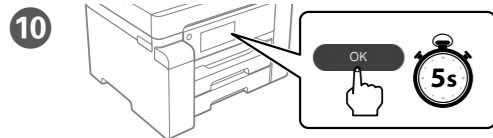

When the message of seeing *Start Here* is displayed, press **OK** for **5 seconds**.  
顯示查看安裝說明的訊息時，請按住OK 5 秒。  
เมื่อข้อความตามที่แสดงในคู่มือ เริ่มต้นที่นี่ ปรากฏขึ้น ให้กด **OK** ค้างไว้ **5 วินาที**

Follow on the on-screen instructions to start charging ink. Charging ink takes about 9 minutes.  
遵循畫面上的指引開始填充墨水。墨水設定大約需要 9 分鐘。  
ทำตามคำแนะนำบนหน้าจอเพื่อเริ่มต้นชาร์จหมึก การชาร์จหมึกใช้เวลาประมาณ 9 นาที

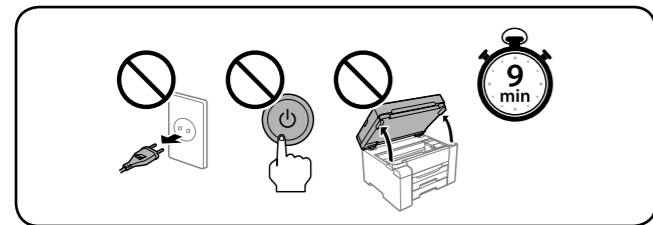

Load paper in the paper cassette with the printable side facing down.  
將紙張的列印面朝下放入紙匣。  
ใส่กระดาษลงในถาดกระดาษ โดยคว่ำหน้าที่จะพิมพ์ลง

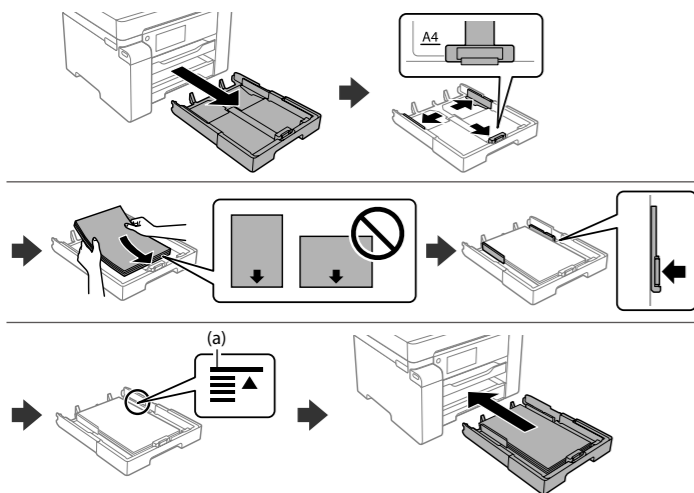

(a) Do not load paper above the ▲ arrow mark inside the edge guide.  
(a) 放入的紙張厚度請勿超出紙張邊緣定位器內側的 ▲ 箭頭標記。  
(a) อย่าโหลดกระดาษสูงกว่าเครื่องหมายลูกศร ▲ ที่อยู่ด้านในของขอบนำกระดาษ

Set the paper size and type for the paper cassette. You can change these settings later.  
設定紙匣的紙張大小及種類。您可於稍後變更這些設定。  
กำหนดค่าขนาดและประเภทกระดาษสำหรับแหล่งจ่ายกระดาษ คุณสามารถเปลี่ยนการตั้งค่าได้ในภายหลัง

14 Install the software and configure network settings.  
安裝軟體並組態網路設定。  
ติดตั้งซอฟต์แวร์และกำหนดค่าเครือข่าย

### Windows

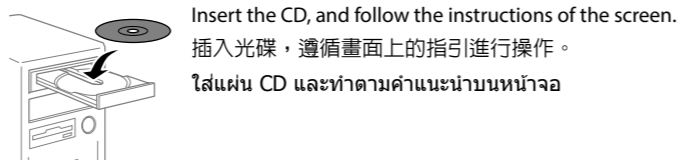

### No CD/DVD drive Mac OS



Visit the website to start the setup process.  
瀏覽網站以開始設定流程。  
เยี่ยมชมเว็บไซต์เพื่อเริ่มต้นกระบวนการตั้งค่า

### iOS/Android

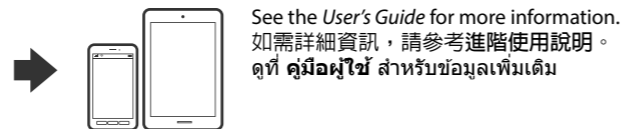

## Guide to LCD screen



Displays the home screen. You can select other menus such as scan or printer settings. The copy menu is displayed when you turn on the printer or when it returns from sleep mode.

顯示主畫面。您可選取其他功能表，例如掃描或印表機設定。複印功能表在您開啟印表機或當其從睡眠模式復原時顯示。

แสดงหน้าจอหลัก คุณสามารถเลือกเมนูอื่น เช่น การตั้งค่าสแกนหรือเครื่องพิมพ์ เมนูถ่ายสำเนาจะแสดงขึ้นเมื่อคุณเปิดเครื่องพิมพ์ หรือเมื่อเครื่องพิมพ์กลับทำงานต่อจากโหมดสลีป

Displays the **Help** screen. This feature provides step by step and animation instructions for most issues such as adjusting print quality and loading paper.

顯示說明畫面。該功能提供針對大多數問題的逐步和動畫操作指引，例如調整列印品質和裝入紙張。

แสดงหน้าจอ **วิธีใช้** คุณสมบัตินี้ให้ขั้นตอนการทำงานและคำแนะนำเป็นภาพเคลื่อนไหวสำหรับแก้ไขปัญหาทั่วไป เช่น การปรับคุณภาพการพิมพ์ และการโหลดกระดาษ

## Transporting

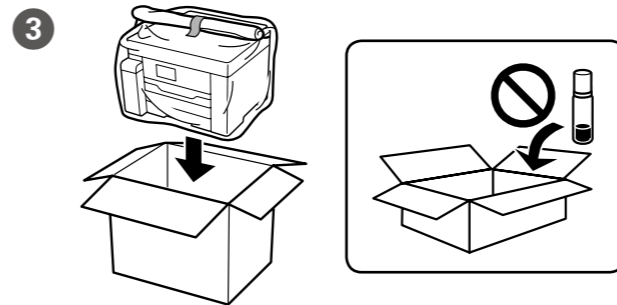
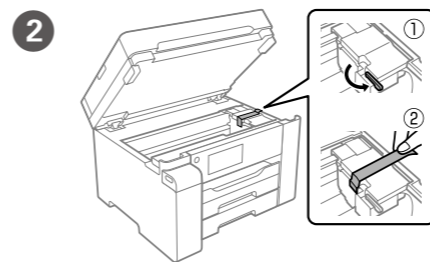

## Information for Users in Taiwan Only / 此資訊僅適用於台灣地區

- 產品名稱：多功能印表機
- 額定電壓：AC 100-240 V
- 額定頻率：50-60 Hz
- 耗電量：
  - 單機複印時：約 19 W
  - 就緒模式：約 8 W
  - 睡眠模式：約 0.7 W
  - 關機模式：約 0.15 W
- 額定電流：0.7-0.4 A
- 製造年份、製造號碼和生產國別：見機體標示

### 警告

檢修本產品之前，請先拔掉本產品的電源線。

### 功能規格

- 列印方式：微針點壓電噴墨技術
- 解析度：最大可達 4800 × 2400 dpi
- 適用系統：
  - Windows Vista®, Windows® 7, Windows 8/8.1, Windows 10以上版本(32-bit, 64-bit)
  - Windows XP SP3(32-bit)
  - Windows XP Professional x64 Edition SP2
  - Windows Server® 2003(SP2)以上版本\*
  - (\* 僅限印表機驅動程式與掃描器驅動程式。)
  - Mac OS X 10.6.8以上版本

### 使用方法

見內附相關說明文件

### 緊急處理方法

發生下列狀況時，請先拔下印表機的電源線並洽詢Epson授權服務中心：

- 電源線或插頭損壞
- 有液體噴灑到印表機
- 印表機摔落或機殼損壞
- 印表機無法正常操作或是列印品質與原來有明顯落差

製造商：SEIKO EPSON CORPORATION

地址：3-5, Owa 3-chome, Suwa-shi, Nagano-ken 392-8502 Japan  
電話：81-266-52-3131

進口商：台灣愛普生科技股份有限公司

地址：台北市信義區松仁路 100 號 15 樓  
電話：(02) 8786-6688 (代表號)

### 注意事項

- 只能使用印表機標籤上所註明的電源規格。
- 請保持工作場所的通風良好。

「限用物質含有情況」標示內容，請至下列網址查詢。  
URL：http://www.epson.com.tw/TW\_RoHS

### NCC警告

低功率電波輻射性電機管理辦法

第十二條

經型式認證合格之低功率射頻電機，非經許可，公司、商號或使用者均不得擅自變更頻率、加大功率或變更原設計之特性及功能。

第十四條

低功率射頻電機之使用不得影響飛航安全及干擾合法通信；經發現有干擾現象時，應立即停用，並改善至無干擾時方得繼續使用。前項合法通信，指依電信法規定作業之無線電通信。低功率射頻電機須忍受合法通信或工業、科學及醫療用電波輻射性電機設備之干擾。

應避免影響附近雷達系統之操作。  
高增益指向性天線只得應用於固定式點對點系統。

Maschinenlärmformations-Verordnung 3. GPSGV: Der höchste Schalldruckpegel beträgt 70 dB(A) oder weniger gemäß EN ISO 7779.

Das Gerät ist nicht für die Benutzung im unmittelbaren Gesichtsfeld am Bildschirmarbeitsplatz vorgesehen. Um störende Reflexionen am Bildschirmarbeitsplatz zu vermeiden, darf dieses Produkt nicht im unmittelbaren Gesichtsfeld platziert werden.

Обладнання відповідає вимогам Технічного регламенту обмеження використання деяких небезпечних речовин в електричному та електронному обладнанні.

Для пользователей из России

Срок службы: 5 лет.

Türkiye'deki kullanıcılar için

- AEEE Yönetmeliğine Uygundur.
- Ürünün Sanayi ve Ticaret Bakanlığınca tespit ve ilan edilen kullanma ömrü 5 yıldır.
- Tüketicilerin şikayet ve itirazları konusundaki başvuruları tüketici mahkemelerine ve tüketici hakem heyetlerine yapılabilir.
- Üretici: SEIKO EPSON CORPORATION
- Adres: 3-5, Owa 3-chome, Suwa-shi, Nagano-ken 392-8502 Japan
- Tel: 81-266-52-3131
- Web: http://www.epson.com/

Windows® is a registered trademark of the Microsoft Corporation.  
Mac is a trademark of Apple Inc., registered in the U.S. and other countries.  
Android™ is a trademark of Google LLC.

The contents of this manual and the specifications of this product are subject to change without notice.





ID Mulai di Sini

MS Mula di Sini

VI Bắt đầu tại đây

HI यहाँ आरंभ करें

**Baca panduan terlebih dahulu**

Printer ini membutuhkan penanganan tinta secara hati-hati. Tinta dapat memercik saat tangki diisi atau diisi ulang. Jika menempel pada baju atau benda lainnya, noda tinta akan sulit dibersihkan.

**Đọc phần này trước**

Máy in này cần xử lý mực cẩn thận. Mực có thể bắn ra khi nạp hoặc nạp lại mực cho hộp mực. Nếu mực dính vào quần áo hay đồ dùng của bạn thì bạn khó có thể giặt sạch được.

**Baca ini dahulu**

Dakwat pencetak perlu dikendalikan dengan cermat. Dakwat mungkin terpercik apabila tangki dakwat sedang diisi atau diisi semula dengan dakwat. Jika baju atau barangan anda terkena dakwat, ia tidak boleh ditanggalkan.

**पहले इसे पढ़ें**

इस प्रिंटर में इंक को बहुत ध्यान से हैंडल करना होता है। इंक टैंक भरते या रीफिल करते वक़्त इंक फैल सकती है। अगर इंक आपके कपड़ों या सामानों पर लग जाए, तो हो सकता है कि वह छूटे नहीं।

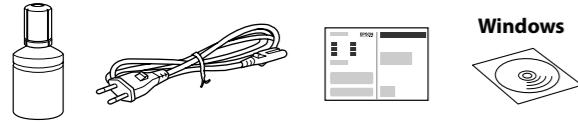

Item tambahan yang disertakan tergantung pada lokasi pembelian.

Có thể đưa vào các mục bổ sung tùy thuộc vào vị trí.

Item tambahan mungkin disertakan bergantung pada lokasi.

स्थान के हिसाब से अतिरिक्त चीज़ें भी शामिल हो सकती हैं।

Botol tinta awal akan digunakan sebagian untuk mengisi kepala cetak. Botol ini dapat mencetak lebih sedikit halaman dibanding botol tinta selanjutnya.

Chai mực ban đầu sẽ được sử dụng một phần để nạp mực cho đầu in. Chai mực này có thể in số trang ít hơn so với các chai mực tiếp theo.

Botol dakwat permulaan akan digunakan sebahagiannya untuk mengisi kepala cetak. Botol ini boleh mencetak kurang halaman berbanding botol dakwat berikutnya.

शुरुआती इंक बोतल थोड़ा बहुत प्रिंट हेड को चार्ज करने के लिए इस्तेमाल की जाएगी। ऐसा हो सकता है कि आगामी इंक बोतल के मुकाबले इन बोतलों से कम पेज प्रिंट हों।

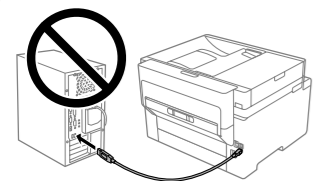

Jangan sambungkan kabel USB, kecuali jika diminta untuk melakukannya.

Không kết nối cáp USB trừ khi được hướng dẫn làm như vậy.

Jangan sambungkan kabel USB kecuali diarah berbuat demikian.

USB केबल को कनेक्ट न करें जब तक कि ऐसा करने का निर्देश न मिले।

# Setting Up the Printer

Lihat petunjuk ini atau panduan video Epson untuk instruksi pengaturan printer. Untuk informasi mengenai penggunaan printer, lihat *Panduan Pengguna* di situs web kami. Pilih *Dukungan* untuk mengakses panduan pengguna.

Xem hướng dẫn này hoặc hướng dẫn bằng video của Epson để biết hướng dẫn cài đặt máy in. Để biết thông tin về cách sử dụng máy in, xem *Số hướng dẫn sử dụng* trên trang web của chúng tôi. Chọn *Hỗ trợ* để truy cập sách hướng dẫn.

Lihat panduan ini atau panduan video Epson untuk mendapatkan arahan penyediaan pencetak. Untuk mendapatkan maklumat tentang penggunaan pencetak, lihat *Panduan Pengguna* pada Laman web kami. Pilih *Sokongan* untuk mengakses manual.

प्रिंटर सेटअप निर्देशों के लिए ये गाइड या Epson वीडियो देखें। प्रिंटर के इस्तेमाल की जानकारी के लिए, हमारी वेबसाइट पर मौजूद उपयोगकर्ता गाइड देखें। मैन्युअल तक पहुंचने के लिए सहायता का चयन करें।



<http://epson.sn>

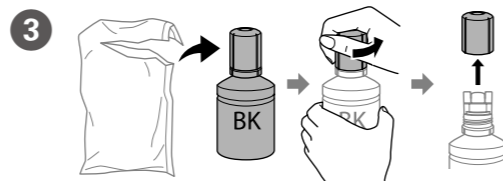
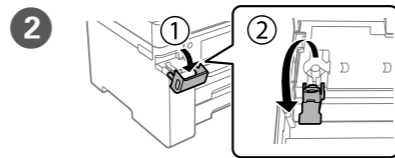
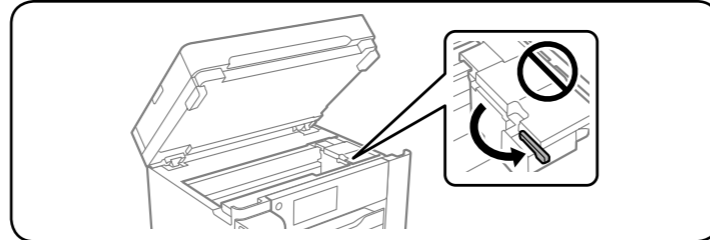
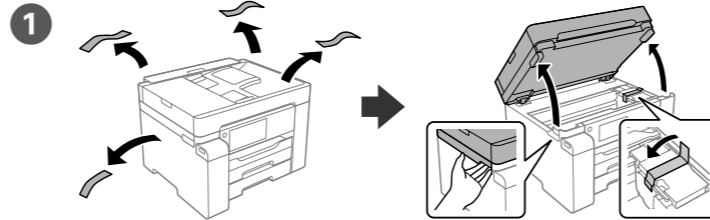

- ❑ Gunakan botol tinta yang disertakan bersama printer.
- ❑ Epson tidak dapat menjamin kualitas atau keandalan tinta tidak resmi. Penggunaan tinta tidak resmi dapat mengakibatkan kerusakan yang tidak ditanggung dalam jaminan Epson.
- ❑ Lepas penutup sambil memastikan posisi botol tinta tetap tegak agar tinta tidak bocor.
- ❑ Sử dụng chai mực đi kèm máy in của bạn.
- ❑ Epson không thể đảm bảo chất lượng hoặc độ bền của mực không chính hãng. Việc sử dụng mực không chính hãng có thể gây ra hư hỏng không thuộc phạm vi bảo hành của Epson.
- ❑ Tháo nắp trong khi giữ bình mực thẳng đứng; nếu không mực có thể bị rò rỉ.
- ❑ Gunakan botol dakwat yang dibekalkan bersama pencetak anda.
- ❑ Epson tidak menjamin kualiti atau kebolehpercayaan dakwat bukan tulen. Penggunaan dakwat bukan tulen boleh menyebabkan kerosakan yang tidak dilindungi oleh jaminan Epson.
- ❑ Tanggalkan penutup sambil memastikan botol dakwat dalam keadaan menegak; jika tidak dakwat boleh bocor.
- ❑ अपने प्रिंटर के साथ मिली इंक की बोतल का इस्तेमाल करें।
- ❑ Epson नकली इंक की गुणवत्ता या विश्वसनीयता की गारंटी नहीं दे सकता है। नकली इंक के इस्तेमाल से नुकसान पहुंच सकता है, जो Epson की वारंटियों में शामिल नहीं है।
- ❑ इंक बोतल को सीधा रखते हुए उसका ढक्कन खोलें; नहीं तो इंक का रिसाव हो सकता है।

- 4
- Tuangkan semua tinta dari botol ke dalam printer.  
Đổ tất cả mực từ bình vào máy in.  
Tuang semua dakwat daripada botol ke dalam pencetak.  
सारी इंक बोतल से प्रिंटर में डाल दें।

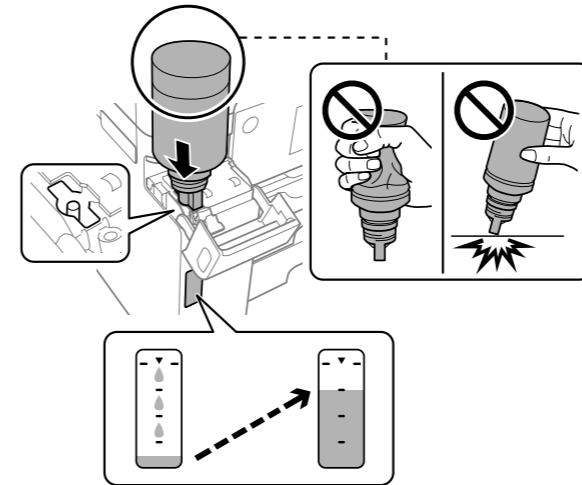

- ❑ Jika tinta tidak mengalir ke dalam tangki tinta, lepas botol tinta dan coba masukkan ulang.
- ❑ Jangan tinggalkan botol tinta dalam keadaan terpasang karena botol bisa rusak atau tinta bisa bocor.
- ❑ Nếu mực không bắt đầu chảy vào ống mực, hãy tháo bình mực ra và thử lắp lại.
- ❑ Không để bình mực tiếp tục được lắp vào; nếu không bình có thể bị hỏng hoặc mực có thể bị rò rỉ.
- ❑ Jika dakwat tidak mula mengalir ke dalam tangki, tanggalkan botol dakwat dan cuba pasangannya semula.
- ❑ Jangan tinggalkan botol dakwat dalam keadaan terpasang; jika tidak botol mungkin rosak atau dakwat boleh bocor.
- ❑ अगर टैंक में इंक बहनी शुरू न हो, तो इंक की बोतल निकालकर उसे फिर से लगाने की कोशिश करें।
- ❑ इंक बोतल को लगाकर छोड़े नहीं; नहीं तो बोतल खराब हो सकती है या इंक का रिसाव हो सकता है।

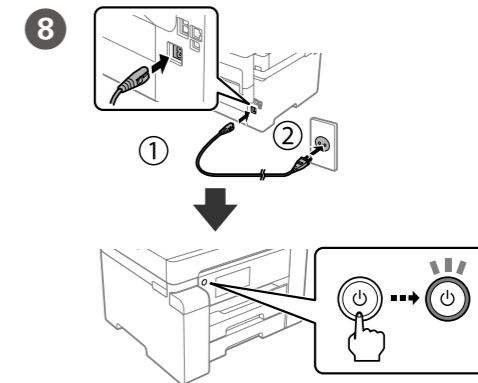
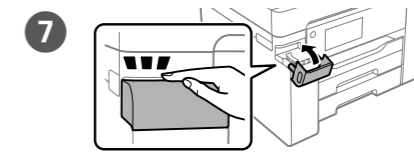
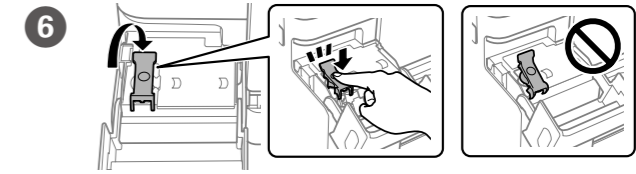
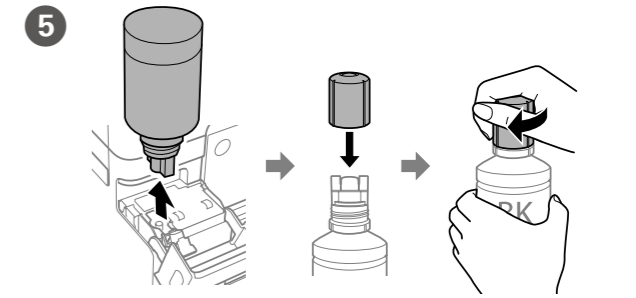

Pilih bahasa, tanggal, dan waktu.  
Chọn ngôn ngữ, ngày và giờ.  
Pilih bahasa, tarikh dan masa.  
कोई भाषा, तारीख और समय चुनें।

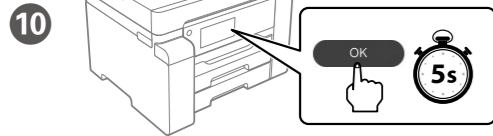

10 Saat pesan *Mulai di Sini* ditampilkan, tekan **OK** selama **5 detik**.  
 Khi thông báo có nội dung *Bắt đầu tại đây* hiển thị, nhấn **OK** trong **5 giây**.  
 Apabila mesej *Mula di Sini* dipaparkan, tekan **OK** selama **5 saat**.  
**यहाँ आरंभ करें** दिखने वाला संदेश प्रदर्शित होने के बाद, **OK** को **5 सेकंड** तक दबाएँ।

11 Ikuti instruksi di layar untuk mulai mengisi tinta. Pengisian tinta memerlukan waktu sekitar 9 menit.  
 Thực hiện theo hướng dẫn trên màn hình để bắt đầu nạp mực. Tiến trình nạp mực sẽ mất khoảng 9 phút.  
 Ikut arahan pada skrin untuk mula mengecap dakwat. Mengecas dakwat mengambil masa kira-kira 9 minit.  
 इंक चार्ज करना शुरू करने के लिए स्क्रीन पर मौजूद निर्देशों का पालन करें। इंक चार्ज होने में लगभग 9 मिनट लगते हैं।

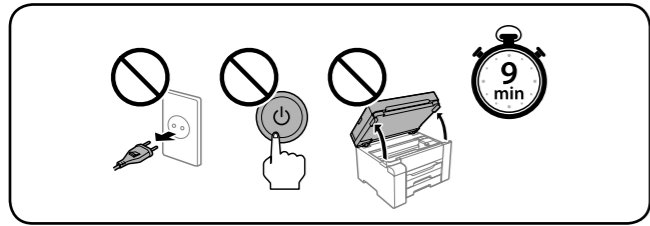

12 Masukkan kertas ke baki kertas dengan bagian cetak menghadap ke bawah.  
 Nạp giấy vào hộc đựng giấy với mặt in úp xuống.  
 Masukkan kertas ke dalam kaset kertas dengan bahagian yang boleh dicetak menghadap ke bawah.  
 प्रिंट किए जाने वाले भाग को नीचे की तरफ रखकर पेपर कैसेट में पेपर लोड करें।

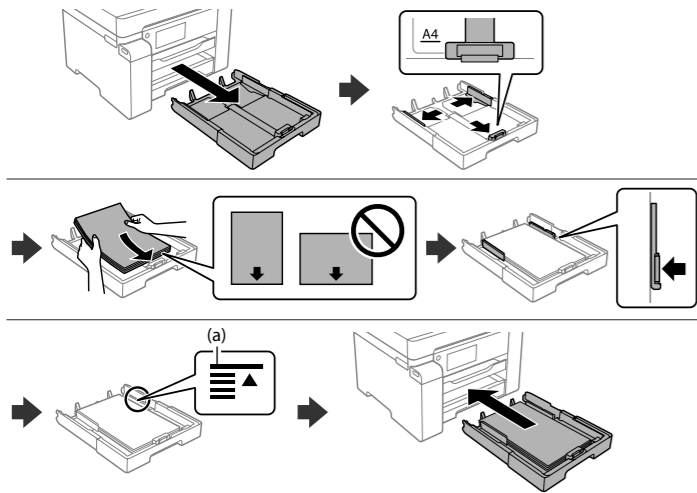

(a) Jangan masukkan kertas melebihi tanda panah ▲ sesuai panduan tepi di bagian dalam.  
 (a) Không nạp giấy cao hơn dấu mũi tên ▲ bên trong thanh dẫn hướng cạnh.  
 (a) Jangan isikan kertas di atas tanda anak panah ▲ dalam panduan tepi.  
 (a) एज गाइड के अंदर मौजूद ▲ तीर के निशान से ऊपर पेपर को लोड न करें।

13 Atur ukuran dan jenis kertas untuk baki kertas. Anda dapat mengubah pengaturan ini di lain waktu.  
 Đặt kích thước và loại giấy cho khay giấy. Bạn có thể thay đổi các cài đặt này sau.  
 Tetapkan saiz dan jenis kertas untuk kaset kertas. Anda boleh mengubah tetapan ini kemudian.  
 पेपर कैसेट के लिए पेपर आकार और प्रकार को सेट करें। आप इन सेटिंग्स को बाद में बदल सकते हैं।

14 Instal perangkat lunak dan atur pengaturan jaringan.  
 Cài đặt phần mềm và cấu hình cài đặt mạng.  
 Pasang perisian dan konfigurasi tetapan rangkaian.  
 सॉफ्टवेयर इंस्टॉल करें और नेटवर्क सेटिंग्स कॉन्फिगर करें।

### Windows

Masukkan CD dan ikuti instruksi yang ada di layar.  
 Lắp đĩa CD và làm theo hướng dẫn trên màn hình.  
 Masukkan CD dan ikut arahan pada skrin.  
 CD डालें और स्क्रीन के निर्देशों का अनुपालन करें।

### No CD/DVD drive Mac OS



Kunjungi situs web untuk memulai proses penyetelan.  
 Truy cập trang web để bắt đầu quá trình thiết lập.  
 Lawati laman web untuk memulakan proses penyediaan.  
 सेटअप प्रक्रिया शुरू करने के लिए वेबसाइट पर देखें।

### iOS/Android

Lihat *Panduan Pengguna* untuk informasi selengkapnya.  
 Xem *Số hướng dẫn sử dụng* để biết thêm thông tin.  
 Lihat *Panduan Pengguna* untuk maklumat lanjut.  
 और जानकारी के लिए **उपयोगकर्ता गाइड** देखें।

## Guide to LCD screen

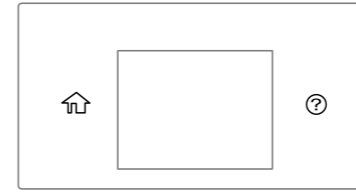

Tampilkan layar beranda. Anda dapat memilih menu lain, seperti pengaturan pemindaian atau pengaturan printer. Menu penyalinan ditampilkan ketika Anda menyalakan printer atau ketika printer kembali menyala dari mode tidur.

Hiển thị màn hình chính. Bạn có thể chọn các menu khác như cài đặt quét hoặc máy in. Menu sao chụp sẽ hiển thị khi bạn bật máy in hoặc khi máy in khôi phục từ chế độ ngủ.

Memaparkan skrin laman utama. Anda boleh memilih menu lain seperti tetapan imbasan atau pencetak. Menu salin dipaparkan apabila anda menghidupkan pencetak atau apabila kembali daripada mod tidur.

यह होम स्क्रीन प्रदर्शित करता है। आप दूसरे मेनू जैसे स्कैन या प्रिंटर सेटिंग का चयन कर सकते हैं। कॉपी करें मेनू तब प्रदर्शित होता है, जब आप प्रिंटर चालू करते हैं या तब, जब यह यह स्लीप मोड से वापस लौटता है।



Tampilkan layar **Bantuan**. Fitur ini menyediakan instruksi lengkap disertai gambar untuk mengatasi berbagai masalah, seperti menyesuaikan kualitas cetak dan mengisi kertas.

Hiển thị màn hình **Trợ giúp**. Tính năng này cung cấp các hướng dẫn từng bước và hoạt hình cho hầu hết các vấn đề như điều chỉnh chất lượng in và nạp giấy.

Memaparkan skrin **Bantuan**. Ciri ini memberikan arahan langkah demi langkah dan animasi untuk kebanyakan isu seperti melaraskan kualiti cetakan dan mengisi kertas.

यह मदद स्क्रीन प्रदर्शित करता है। यह सुविधा अधिकांश समस्याओं जैसे प्रिंट गुणवत्ता समायोजित करने और पेपर लोड करने के लिए चरण-दर-चरण और एनिमेशन निर्देश प्रदान करती है।

## Transporting

