



\*413878800\*

© 2019 Seiko Epson Corporation  
Printed in XXXXXX

**Read This First**

This printer requires careful handling of ink. Ink may splatter when the ink tanks are filled or refilled with ink. If ink gets on your clothes or belongings, it may not come off.

**โปรดอ่านข้อความเหล่านี้ก่อน**

เครื่องพิมพ์นี้ต้องใช้ความระมัดระวังในการจัดการกับหมึกพิมพ์ หมึกอาจจะกระเด็นออกมาเมื่อมีหมึกอยู่ในแท็งก์หมึกหรือมีการเติมหมึก หากหมึกเลอะเสื้อผ้าหรือสิ่งของของคุณ รอยนั้นจะเช็ดไม่ออก

**Baca panduan terlebih dulu**

Printer ini membutuhkan penanganan tinta secara hati-hati. Tinta dapat memercik saat tangki tinta diisi atau diisi ulang. Noda tinta pada baju atau benda lainnya akan sulit dibersihkan.

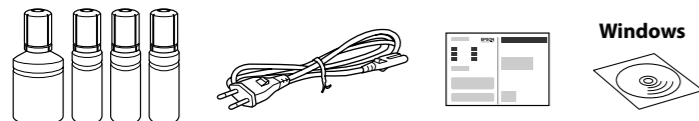

Additional items may be included depending on the location.

รายการเพิ่มเติมอาจรวมมาให้ทั้งนี้ขึ้นอยู่กับตำแหน่งที่ตั้ง

Item tambahan yang disertakan tergantung pada lokasi pembelian.

The initial ink bottles will be partly used to charge the print head. These bottles may print fewer pages compared to subsequent ink bottles.

ขวดหมึกเริ่มต้นจะถูกใช้บางส่วนเพื่อชาร์จหัวพิมพ์ ขวดหมึกเหล่านี้ อาจพิมพ์ได้จำนวนหน้าน้อยกว่าเมื่อเทียบกับขวดหมึกที่จะซื้อต่อจากนั้น

Botol tinta awal akan digunakan sebagian untuk mengisi kepala cetak. Botol-botol ini dapat mencetak lebih sedikit halaman dibanding botol tinta selanjutnya.

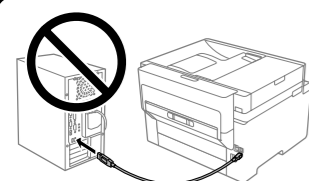

Do not connect a USB cable unless instructed to do so.

ห้ามเชื่อมต่อสาย USB นอกจากระบบแนะนำให้ทำเช่นนั้น

Jangan sambungkan kabel USB, kecuali jika diminta untuk melakukannya.

# Setting Up the Printer

See this guide or Epson video guides for printer setup instructions. For information on using the printer, see the *User's Guide* on our Web site. Select **Support** to access the manuals.

ดูคู่มือหรือคู่มือวิดีโอของ Epson สำหรับคำแนะนำในการตั้งค่าเครื่องพิมพ์ สำหรับข้อมูลเกี่ยวกับการใช้เครื่องพิมพ์ ให้ดูที่ คู่มือผู้ใช้ บนเว็บไซต์ เลือกการสนับสนุน เพื่อเข้าถึงคู่มือต่างๆ

Lihat petunjuk ini atau panduan video Epson untuk instruksi pengaturan printer. Untuk informasi penggunaan printer, lihat *Panduan Pengguna* pada situs web kami. Pilih **Bantuan** untuk mengakses panduan pengguna.



epson.sn

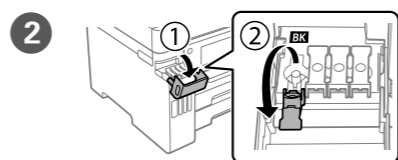
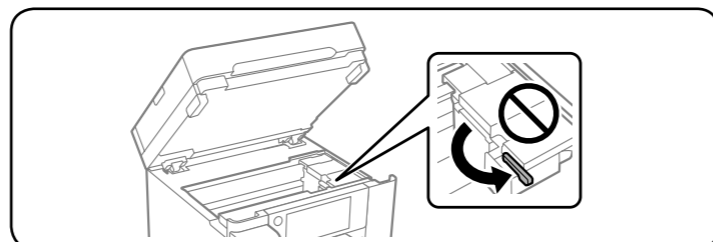
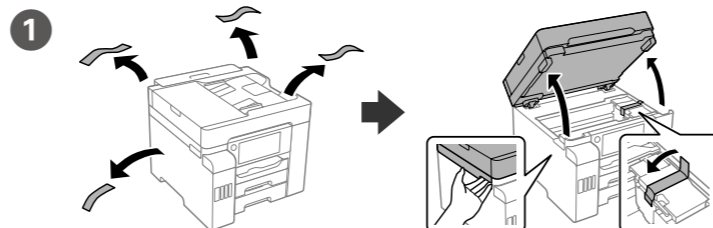

Make sure that the color of the ink tank matches the ink color that you want to fill.

ตรวจสอบว่าสีของแท็งก์หมึกตรงกับสีของหมึกที่คุณต้องการเติม

Pastikan warna tangki tinta sesuai dengan warna tinta yang ingin Anda isi.

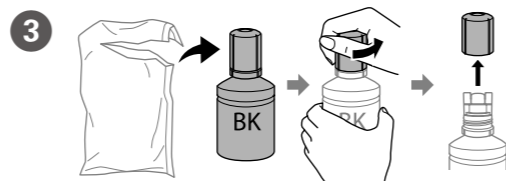

- Use the ink bottles that came with your printer.
- Epson cannot guarantee the quality or reliability of non-genuine ink. The use of non-genuine ink may cause damage that is not covered by Epson's warranties.
- Remove the cap while keeping the ink bottle upright; otherwise ink may leak.

- ใช้ขวดหมึกที่มากับเครื่องพิมพ์ของคุณ
- Epson ไม่สามารถรับประกันคุณภาพและความเชื่อถือของหมึกที่ไม่ใช่ของแท้ได้ การใช้งานหมึกที่ไม่แท้ อาจก่อให้เกิดความเสียหายที่ไม่อยู่ในการรับประกันของ Epson
- ถอดฝาปิดออกโดยให้ขวดหมึกตั้งขึ้น มิฉะนั้นหมึกอาจรั่วไหล
- Gunakan botol tinta yang disertakan bersama printer.
- Epson tidak dapat menjamin kualitas atau keandalan tinta tidak resmi. Penggunaan tinta tidak resmi dapat mengakibatkan kerusakan yang tidak ditanggung dalam jaminan Epson's.
- Lepas penutup sambil menjaga botol tinta ke arah atas agar tinta tidak bocor.

- 4** Pour all of the ink from the bottle into the printer.  
เทหมึกทั้งหมดลงในเครื่องพิมพ์ให้หมด  
Tuangkan semua tinta dari botol ke dalam printer.

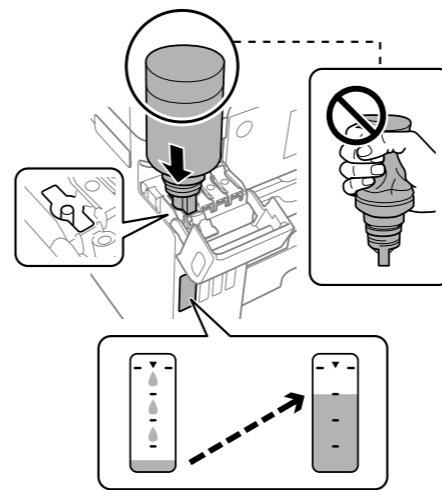

- Do not knock the ink bottle, otherwise the ink may leak.
- If the ink does not start flowing into the tank, remove the ink bottle and try reinserting it.
- Do not leave the ink bottle inserted; otherwise the bottle may be damaged or ink may leak.
- อย่าให้ขวดหมึกกระแทก มิฉะนั้นหมึกอาจรั่วไหลได้
- ถ้าหมึกไม่เริ่มไหลเข้าไปในแท็งก์หมึก ให้ถอดขวดหมึกออกมาแล้วใส่กลับเข้าไปใหม่
- อย่าเสียบขวดหมึกแช่ไว้ มิฉะนั้นหมึกอาจเสียหายหรือหมึกรั่วไหลได้
- Mengetuk botol tinta dapat menyebabkan tinta bocor.
- Jika tinta tidak mengalir ke dalam tangki tinta, lepas botol tinta dan coba masukkan ulang.
- Jangan tinggalkan botol tinta dalam keadaan terpasang, karena botol bisa rusak atau tinta bisa bocor.

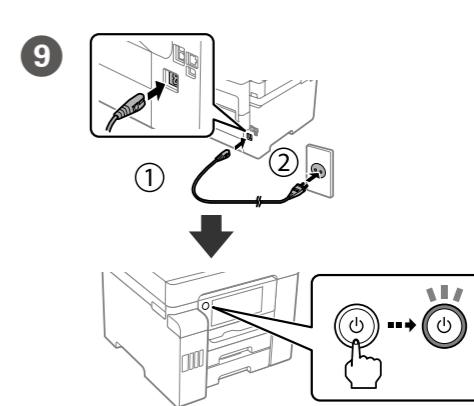
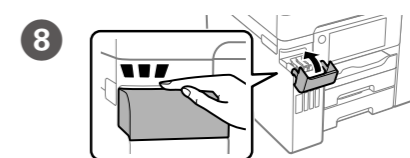
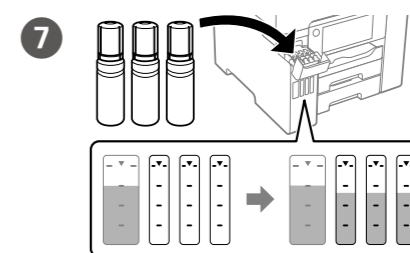
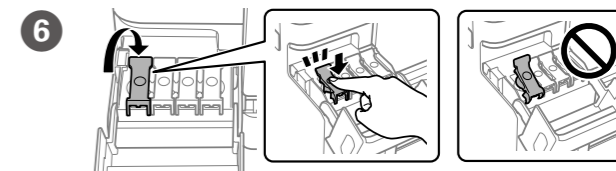
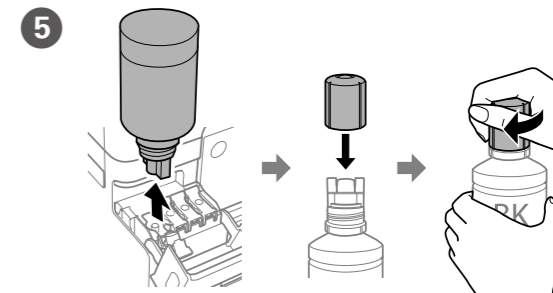

Select a language, country and time.  
เลือกภาษา ประเทศ และเวลา  
Pilih bahasa, negara, dan waktu.



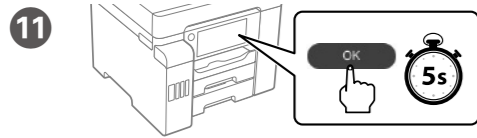

When the message of seeing *Start Here* is displayed, press **OK** for **5 seconds**.

เมื่อข้อความตามที่แสดงในคู่มือ เริ่มต้นที่นี่ ปรากฏขึ้น ให้กด **OK** ค้างไว้ **5 วินาที**

Bila pesan melihat *Mulai di Sini* ditampilkan, tekan **OK** selama **5 detik**.

Follow on the on-screen instructions to start charging ink. Charging ink takes about 9 minutes.

ทำตามคำแนะนำบนหน้าจอเพื่อเริ่มต้นชาร์จหมึก การชาร์จหมึกใช้เวลาประมาณ 9 นาที

Ikuti instruksi pada layar untuk mulai mengisi tinta. Pengisian tinta memerlukan waktu sekitar 9 menit.



Load paper in the paper cassette with the printable side facing down.

ใส่กระดาษลงในถาดกระดาษโดยคว่ำหน้าที่จะพิมพ์ลง

Masukkan kertas pada baki kertas dengan bagian cetak menghadap ke bawah.

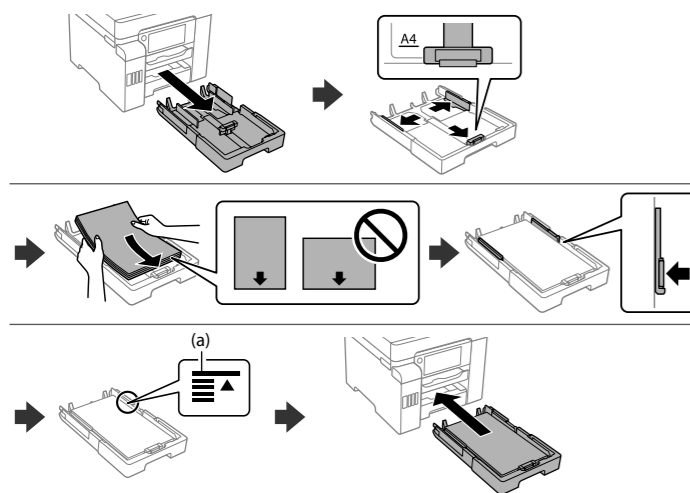

(a) Do not load paper above the ▲ arrow mark inside the edge guide.

(a) อย่าโหลดกระดาษสูงกว่าเครื่องหมายลูกศร ▲ ที่อยู่ด้านในของขอบนำกระดาษ

(a) Jangan masukkan kertas di atas tanda panah ▲ di bagian dalam panduan tepi.

Set the paper size and type for the paper cassette. You can change these settings later.

กำหนดค่าขนาดและประเภทกระดาษสำหรับแหล่งจ่ายกระดาษ คุณสามารถเปลี่ยนการตั้งค่าได้ในภายหลัง

Atur ukuran dan jenis kertas untuk baki kertas. Anda dapat mengubah pengaturan ini di lain waktu.

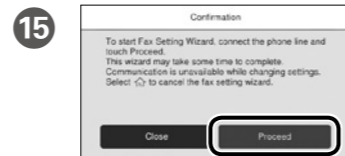

Make the fax settings. You can change these settings later. If you do not want to make settings now, close the fax settings screen.

ทำการตั้งค่าแฟกซ์ คุณสามารถเปลี่ยนการตั้งค่าได้ในภายหลัง หากคุณไม่ต้องการกำหนดค่าในตอนนี้ ให้ปิดหน้าจอการตั้งค่าแฟกซ์

Buat pengaturan fax. Anda dapat mengubah pengaturan ini di lain waktu. Jika Anda tidak ingin mengkonfigurasinya sekarang, tutup layar pengaturan faks.

Connect a phone cable.  
เชื่อมต่อสายโทรศัพท์  
Sambungkan kabel telepon.

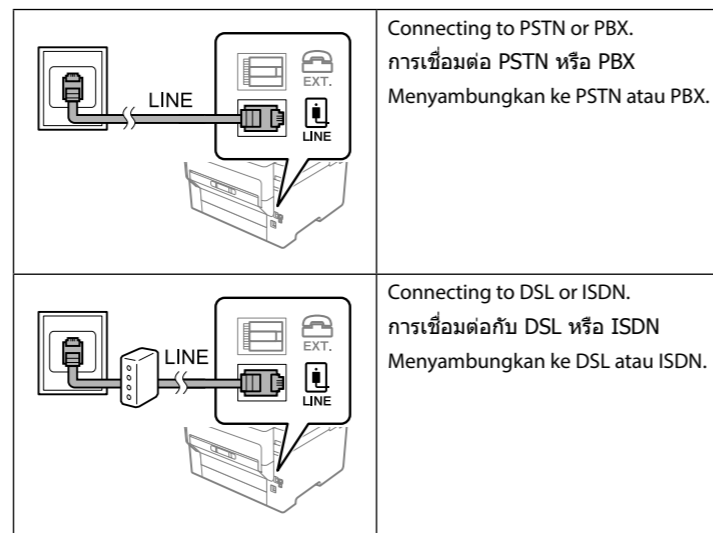

Available phone cable	RJ-11 Phone Line / RJ-11 Telephone set connection.
สายโทรศัพท์ที่สามารถใช้งานได้	สายโทรศัพท์ RJ-11 / การเชื่อมต่อชุดโทรศัพท์ RJ-11
Kabel telepon yang tersedia	Sambungan unit Telepon RJ-11 / Saluran Telepon RJ-11.

Depending on the area, a phone cable may be included with the printer, if so, use the cable.

ขึ้นอยู่กับพื้นที่ สายเคเบิลอาจมาพร้อมกับเครื่องพิมพ์ หากเป็นเช่นนั้น ให้ใช้สายที่จัดมา

Tergantung wilayahnya, kabel telepon dapat disertakan bersama printer, dan jika demikian, gunakan kabel tersebut.

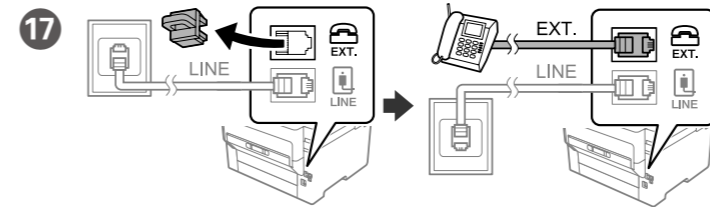

If you want to share the same phone line as your telephone, remove the cap and then connect the telephone to the EXT. port.

หากต้องการแบ่งปันสายโทรศัพท์เดียวกันกับโทรศัพท์ของคุณ ให้ถอดฝาออก จากนั้นเชื่อมต่อโทรศัพท์เข้ากับพอร์ต EXT.

Jika ingin berbagi jalur telepon yang sama dengan telepon Anda, lepas penutup lalu sambungkan telepon ke port EXT.

Instal the software and configure network settings.  
ติดตั้งซอฟต์แวร์และกำหนดค่าเครือข่าย  
Instal perangkat lunak dan atur pengaturan jaringan.

### Windows

Insert the CD, and follow the instructions of the screen.  
ใส่แผ่น CD และทำตามคำแนะนำบนหน้าจอ  
Masukkan CD, dan ikuti instruksi yang ada pada layar.

### No CD/DVD drive Mac OS



Visit the website to start the setup process.

เยี่ยมชมเว็บไซต์เพื่อเริ่มต้นกระบวนการตั้งค่า

Kunjungi situs web untuk memulai proses penyetalan.

### iOS/Android

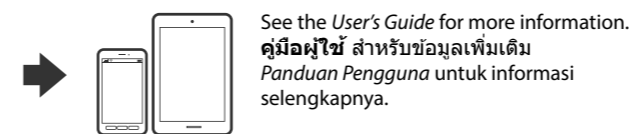

See the *User's Guide* for more information.

คู่มือผู้ใช้ สำหรับข้อมูลเพิ่มเติม  
Panduan Pengguna untuk informasi selengkapnya.

## Transporting

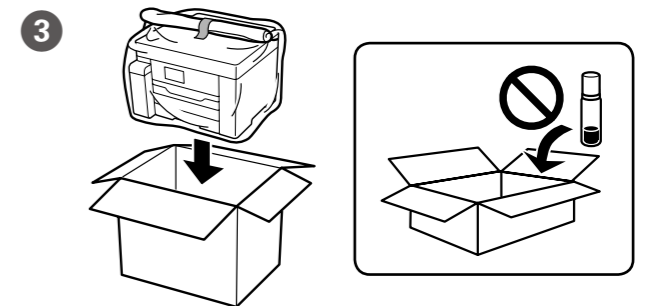
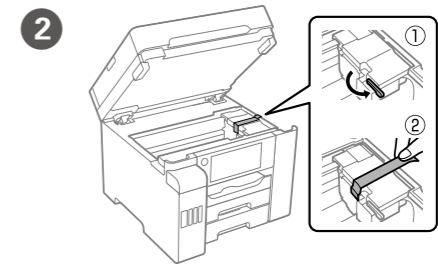

Maschinenlärmformations-Verordnung 3. GPSGV: Der höchste Schalldruckpegel beträgt 70 dB(A) oder weniger gemäß EN ISO 7779.

Das Gerät ist nicht für die Benutzung im unmittelbaren Gesichtsfeld am Bildschirmarbeitsplatz vorgesehen. Um störende Reflexionen am Bildschirmarbeitsplatz zu vermeiden, darf dieses Produkt nicht im unmittelbaren Gesichtsfeld platziert werden.

Обладнання відповідає вимогам Технічного регламенту обмеження використання деяких небезпечних речовин в електричному та електронному обладнанні.

Для пользователей из России  
Срок службы: 5 лет.

Türkiye'deki kullanıcılar için

- AEEE Yönetmeliğine Uygundur.
  - Ürünün Sanayi ve Ticaret Bakanlığınca tespit ve ilan edilen kullanma ömrü 5 yıldır.
  - Tüketicilerin şikayet ve itirazları konusundaki başvuruları tüketici mahkemelerine ve tüketici hakem heyetlerine yapılabilir.
- Üretici: SEIKO EPSON CORPORATION  
Adres: 3-5, Owa 3-chome, Suwa-shi, Nagano-ken 392-8502 Japan  
Tel: 81-266-52-3131  
Web: <http://www.epson.com/>

Windows® is a registered trademark of the Microsoft Corporation.  
Mac is a trademark of Apple Inc., registered in the U.S. and other countries.  
Android™ is a trademark of Google Inc.

The contents of this manual and the specifications of this product are subject to change without notice.



VI **Bắt đầu tại đây** HI **यहाँ आरंभ करें**  
MS **Mula di Sini**

**Đọc phần này trước**

Máy in này cần xử lý mực cẩn thận. Mực có thể bắn tóe khi nạp đầy hoặc nạp lại mực cho bình mực. Nếu mực dính vào quần áo hay đồ dùng của bạn thì bạn khó có thể giặt sạch được.

**Baca ini dahulu**

Dakwat pencetak perlu dikendalikan dengan cermat. Dakwat boleh terpercik semasa tangki dakwat diisi atau diisi semula dengan dakwat. Jika baju atau barangan anda terkena dakwat, ia tidak boleh ditanggalkan.

**पहले इसे पढ़ें**

इस प्रिंटर में इंक को बहुत ध्यान से हैंडल करना होता है। इंक टैंकों के भरते या रीफिल करते वक़्त इंक फैल सकती है। अगर इंक आपके कपड़ों या सामानों पर लग जाए, तो हो सकता है कि वह छूटे नहीं।

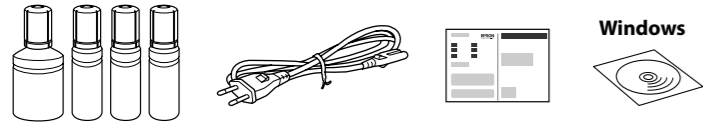

Có thể đưa vào các mực bổ sung tùy thuộc vào vị trí.

Item tambahan mungkin disertakan bergantung pada lokasi.

स्थान के हिसाब से अतिरिक्त चीज़ें भी शामिल हो सकती हैं।

Các bình mực ban đầu sẽ được sử dụng một phần để nạp mực cho đầu in. Các bình này có thể in số trang ít hơn so với bình mực tiếp theo.

Botol dakwat permulaan akan digunakan sebahagiannya untuk mengisi kepala cetak. Botol ini boleh mencetak kurang halaman berbanding botol dakwat berikutnya.

शुरुआती इंक बोतलें थोड़ा बहुत प्रिंट हेड को चार्ज करने के लिए इस्तेमाल की जाएंगी। ऐसा हो सकता है कि आगामी इंक बोतलों के मुकाबले इन बोतलों से कम पेज प्रिंट हों।

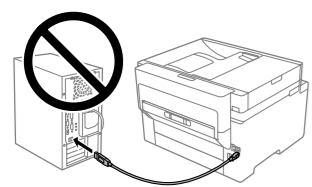

Không kết nối cáp USB trừ khi được hướng dẫn làm như vậy.  
Jangan sambungkan kabel USB kecuali diarah berbuat demikian.  
USB केबल को कनेक्ट न करें जब तक कि ऐसा करने का निर्देश न मिले।

# Setting Up the Printer

Xem hướng dẫn này hoặc hướng dẫn bằng video của Epson để biết hướng dẫn cài đặt máy in. Để biết thông tin về cách sử dụng máy in, xem *Sổ hướng dẫn sử dụng* trên trang web của chúng tôi. Chọn **Hỗ trợ** để truy cập sách hướng dẫn.

Lihat panduan ini atau panduan video Epson untuk mendapatkan arahan penyediaan pencetak. Untuk mendapatkan maklumat tentang penggunaan pencetak, lihat *Panduan Pengguna* pada Laman web kami. Pilih **Sokongan** untuk mengakses manual.

प्रिंटर सेटअप निर्देशों के लिए ये गाइड या Epson वीडियो देखें। प्रिंटर के इस्तेमाल की जानकारी के लिए, हमारी वेबसाइट पर मौजूद उपयोगकर्ता गाइड देखें। मैन्युअल तक पहुंचने के लिए सहायता का चयन करें।



epson.sn

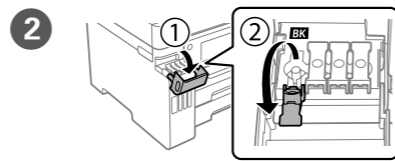
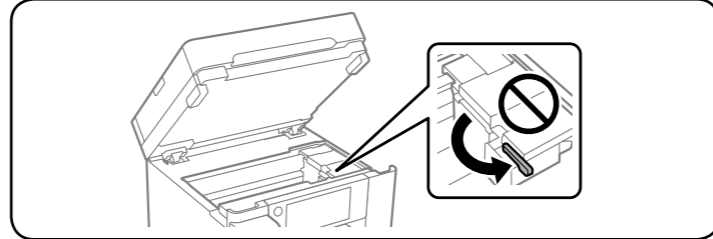
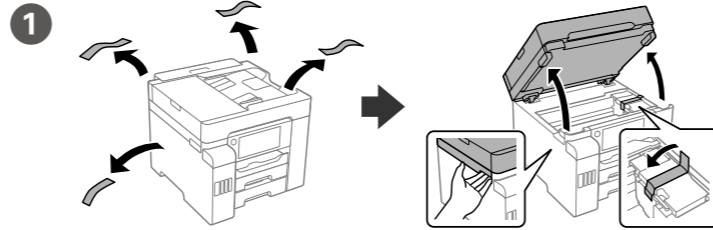

Đảm bảo rằng màu của ống mực khớp với màu mực bạn muốn đổ.

Pastikan warna tangki dakwat sepadan dengan warna dakwat yang anda mahu isi.

यह सुनिश्चित करें कि इंक टैंक का रंग और आप जो इंक भरना चाहते हैं उसका रंग एक ही हो।

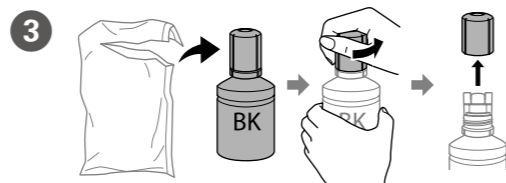

- ❑ Sử dụng các bình mực kèm theo máy in của bạn.
- ❑ Epson không thể đảm bảo chất lượng hoặc độ bền của mực không chính hãng. Việc sử dụng mực không chính hãng có thể gây ra hư hỏng không thuộc phạm vi bảo hành của Epson.
- ❑ Tháo nắp trong khi giữ bình mực thẳng đứng; nếu không mực có thể bị rò rỉ.

- ❑ Gunakan botol dakwat yang disediakan bersama-sam pencetak anda.
- ❑ Epson tidak menjamin kualiti atau kebolehpercayaan dakwat bukan tulen. Penggunaan dakwat bukan tulen boleh menyebabkan kerosakan yang tidak dilindungi oleh jaminan Epson.
- ❑ Tanggalkan penutup sambil memastikan botol dakwat dalam keadaan menegak; jika tidak dakwat boleh bocor.
- ❑ अपने प्रिंटर के साथ मिले इंक की बोतलों का इस्तेमाल करें।
- ❑ Epson नकली इंक की गुणवत्ता या विश्वसनीयता की गारंटी नहीं दे सकता है। नकली इंक का इस्तेमाल नुकसान पहुंचा सकता है जो Epson की वारंटियों में शामिल नहीं है।
- ❑ इंक बोतल को सीधा रखते हुए उसका ढक्कन खोलें; नहीं तो इंक का रिसाव हो सकता है।

- 4 **Đổ tất cả mực từ bình vào máy in.**  
Tuang semua dakwat daripada botol ke dalam pencetak.  
सारी इंक बोतल से प्रिंटर में डाल दें।

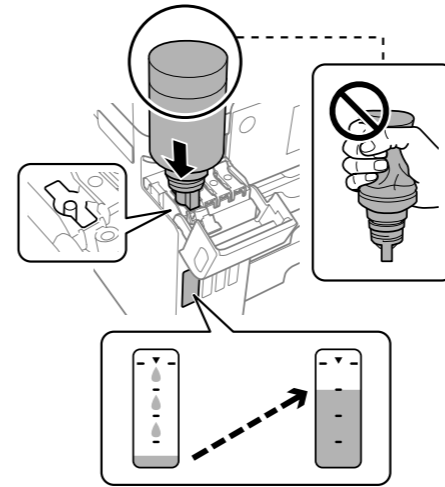

- ❑ Không gõ bình mực, nếu không mực có thể bị rò rỉ.
- ❑ Nếu mực không bắt đầu chảy vào ống mực, hãy tháo bình mực ra và thử lắp lại.
- ❑ Không để bình mực tiếp tục được lắp vào; nếu không bình có thể bị hỏng hoặc mực có thể bị rò rỉ.
- ❑ Jangan ketuk botol dakwat, jika tidak dakwat boleh bocor.
- ❑ Jika dakwat tidak mula mengalir ke dalam tangki, tanggalkan botol dakwat dan cuba menyisipkannya semula.
- ❑ Jangan tinggalkan botol dakwat dalam keadaan tersisip; jika tidak botol mungkin rosak atau dakwat boleh bocor.
- ❑ इंक बोतल को ठोकर न मारें, नहीं तो इंक का रिसाव हो सकता है।
- ❑ अगर टैंक में इंक बहनी शुरू न हो, तो इंक की बोतल निकालकर उसे फिर से लगाने की कोशिश करें।
- ❑ इंक बोतल को लगाकर छोड़े नहीं; नहीं तो बोतल खराब हो सकती है या इंक का रिसाव हो सकता है।

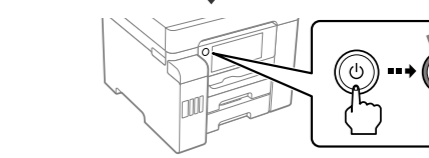
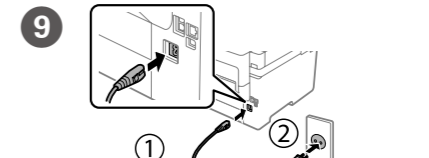
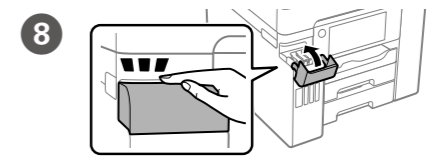
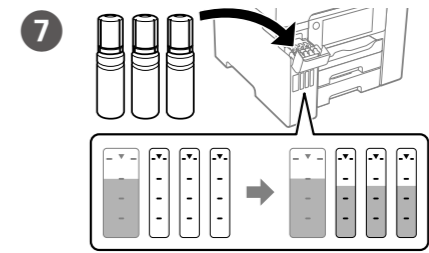
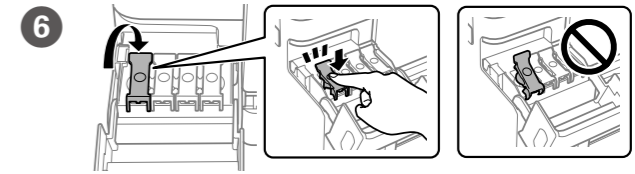
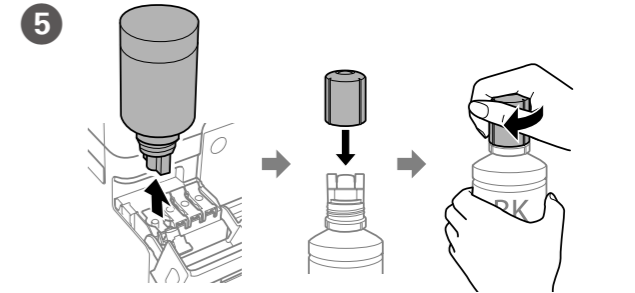

Chọn ngôn ngữ, quốc gia và giờ.  
Pilih bahasa, negara dan masa.  
भाषा, देश और समय चुनें।



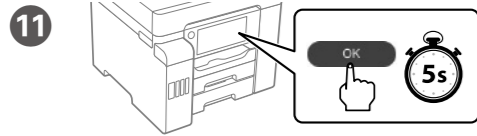

11 Khi thông báo **Bắt đầu tại đây** hiển thị, nhấn **OK** trong **5 giây**.

Apabila mesej melihat **Mula di Sini** dipaparkan, tekan **OK** selama **5 saat**.

यहाँ आरंभ करें दिखने वाला संदेश प्रदर्शित होने के बाद, **OK** को **5 सेकंड** तक दबाएं।

12 Thực hiện theo hướng dẫn trên màn hình để bắt đầu nạp mực. Tiến trình nạp mực sẽ mất khoảng 9 phút.

Ikut arahan pada skrin untuk mula mengecap dakwat. Mengecap dakwat mengambil masa kira-kira 9 minit.

इंक चार्ज करना शुरू करने के लिए स्क्रीन पर मौजूद निर्देशों का पालन करें। इंक चार्ज होने में लगभग 9 मिनट लगते हैं।

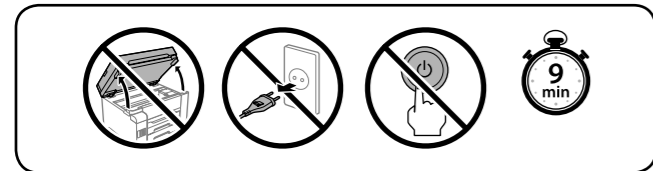

13 Nạp giấy vào hộp đựng giấy với mặt in úp xuống.

Masukkan kertas ke dalam kaset kertas dengan bahagian yang boleh dicetak menghadap ke bawah.

प्रिंट किए जाने वाले भाग को नीचे की तरफ रखकर पेपर कैसेट में पेपर लोड करें।

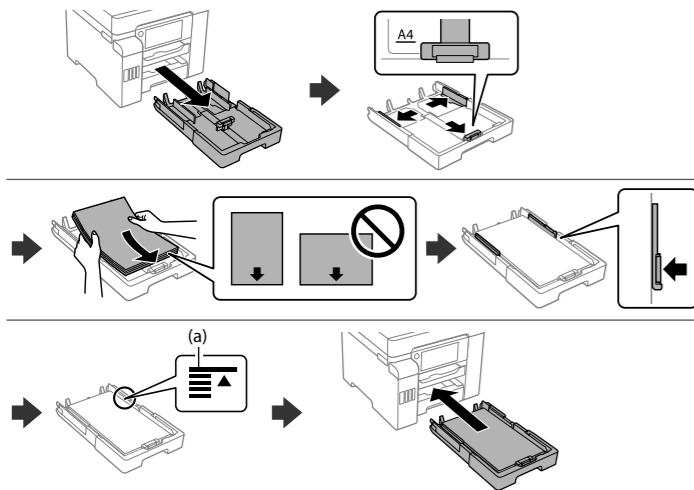

- (a) Không nạp giấy cao hơn dấu mũi tên ▲ bên trong dẫn hướng cạnh.  
 (a) Jangan isikan kertas di atas tanda anak panah ▲ dalam panduan tepi.  
 (a) ऐज गाइड के अंदर मौजूद ▲ तीर के निशान से ऊपर पेपर को लोड न करें।

14 Đặt kích thước và loại giấy cho khay giấy. Bạn có thể đổi các cài đặt này lần sau.

Tetapkan saiz dan jenis kertas untuk kaset kertas. Anda boleh mengubah tetapan ini kemudian.

पेपर कैसेट के लिए पेपर आकार और प्रकार को सेट करें। आप इन सेटिंग्स को बाद में बदल सकते हैं।



15 Thực hiện cài đặt fax. Bạn có thể thay đổi các cài đặt này sau. Nếu bạn không muốn thực hiện cài đặt ngay bây giờ, hãy đóng màn hình cài đặt fax.

Buat tetapan faks. Anda boleh mengubah tetapan ini kemudian. Jika anda tidak mahu membuat tetapan sekarang, tutup skrin tetapan faks.

फैक्स सेटिंग्स तैयार करें। आप इन सेटिंग्स को बाद में बदल सकते हैं। अगर आप इन्हें अभी कॉन्फिगर नहीं करना चाहते हैं, तो फैक्स सेटिंग्स स्क्रीन को बंद कर दें।

16 Cắm cáp điện thoại.  
Sambungkan kabel telefon.  
फोन केबल को कनेक्ट करें।

	Kết nối với PSTN hoặc PBX. Menyambung ke PSTN atau PBX. PSTN या PBX से कनेक्ट कर रहा है।
	Kết nối với DSL hoặc ISDN. Menyambung ke DSL atau ISDN. DSL या ISDN से कनेक्ट कर रहा है।

Cáp điện thoại có sẵn	Kết nối bộ Dây điện thoại RJ-11 / Điện thoại RJ-11.
Kabel telefon tersedia	Sambungan set Talian Fon RJ-11 / Telefon RJ-11.
उपलब्ध फोन केबल	RJ-11 फोन लाइन / RJ-11 टेलीफोन सेट कनेक्शन।

Tùy thuộc vào khu vực, cáp điện thoại có thể đi kèm theo máy in; nếu vậy, hãy sử dụng cáp này.

Bergantung pada kawasan, kabel telefon mungkin disertakan dengan pencetak, jika disertakan, gunakan kabel tersebut.

क्षेत्र के आधार पर, प्रिंटर में एक फोन केबल रखी हो सकती है, अगर ऐसा है, तो केबल का इस्तेमाल करें।

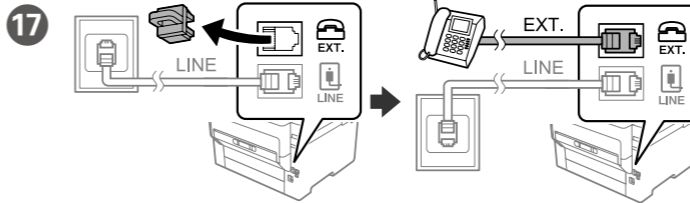

17 Nếu muốn dùng chung cùng đường điện thoại với điện thoại của bạn, hãy tháo nắp đậy rồi cắm điện thoại vào cổng EXT.

Jika anda ingin berkongsi talian telefon yang sama dengan telefon anda, tanggalkan penutup dan sambungkan telefon ke port EXT.

अगर आप अपनी टेलीफोन वाले फोन लाइन को ही काम में लाना चाहते हैं, तो ढक्कन को हटा दें और फिर टेलीफोन को EXT. पोर्ट से कनेक्ट करें।

18 Cài đặt phần mềm và cấu hình cài đặt mạng.  
Pasang perisian dan konfigurasi tetapan rangkaian.  
सॉफ्टवेयर इंस्टॉल करें और नेटवर्क सेटिंग्स कॉन्फिगर करें।

### Windows

Lấp đĩa CD và làm theo hướng dẫn trên màn hình.  
Masukkan CD dan ikut arahan pada skrin.  
CD डालें और स्क्रीन के निर्देशों का अनुपालन करें।

### No CD/DVD drive Mac OS



Truy cập trang web để bắt đầu quá trình thiết lập.  
Lawati laman web untuk memulakan proses penyediaan.  
सेटअप प्रक्रिया शुरू करने के लिए वेबसाइट पर देखें।

### iOS/Android

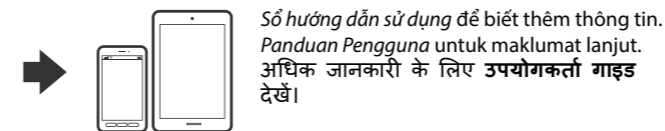

## Transporting

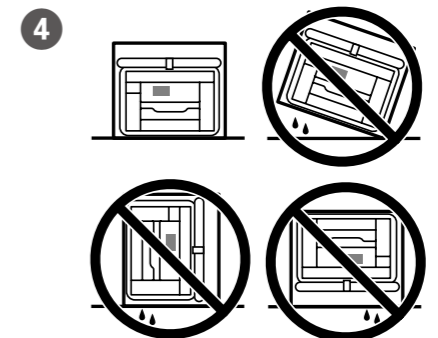
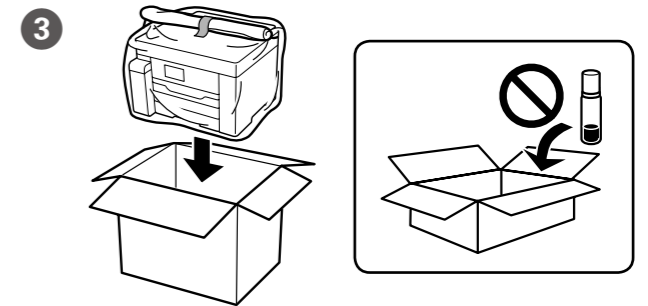
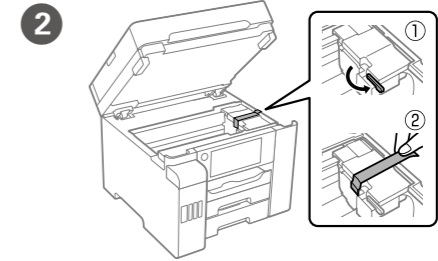

Maschinenlärminformations-Verordnung 3. GPSGV: Der höchste Schalldruckpegel beträgt 70 dB(A) oder weniger gemäß EN ISO 7779.

Das Gerät ist nicht für die Benutzung im unmittelbaren Gesichtsfeld am Bildschirmarbeitsplatz vorgesehen. Um störende Reflexionen am Bildschirmarbeitsplatz zu vermeiden, darf dieses Produkt nicht im unmittelbaren Gesichtsfeld platziert werden.

Обладнання відповідає вимогам Технічного регламенту обмеження використання деяких небезпечних речовин в електричному та електронному обладнанні.

Для пользователей из России  
Срок службы: 5 лет.

Türkiye'deki kullanıcılar için

- AEEE Yönetmeliğine Uygundur.
  - Ürünün Sanayi ve Ticaret Bakanlığınca tespit ve ilan edilen kullanma ömrü 5 yıldır.
  - Tüketicilerin şikayet ve itirazları konusundaki başvuruları tüketici mahkemelerine ve tüketici hakem heyetlerine yapılabilir.
- Üretici: SEIKO EPSON CORPORATION  
 Adres: 3-5, Owa 3-chome, Suwa-shi, Nagano-ken 392-8502 Japan  
 Tel: 81-266-52-3131  
 Web: http://www.epson.com/

Windows® is a registered trademark of the Microsoft Corporation.  
 Mac is a trademark of Apple Inc., registered in the U.S. and other countries.  
 Android™ is a trademark of Google Inc.

The contents of this manual and the specifications of this product are subject to change without notice.

