



© 2018 Seiko Epson Corporation
Printed in XXXXXX

Read This First

This printer requires careful handling of ink. Ink may splatter when the ink tanks are filled or refilled with ink. If ink gets on your clothes or belongings, it may not come off.

โปรดอ่านข้อความเหล่านี้ก่อน

เครื่องพิมพ์นี้ต้องใช้ความระมัดระวังในการจัดการกับหมึกพิมพ์ หมึกอาจจะกระเด็นออกมาเมื่อมีหมึกอยู่ในถังหรือมีการเติมหมึก หากหมึกเลอะเสื้อผ้าหรือสิ่งของของคุณ รอยนั้นจะเช็ดไม่ออก

Đọc phần này trước

Máy in này cần xử lý mực cẩn thận. Mực có thể bắn tóe khi nạp đầy hoặc nạp lại mực cho bình mực. Nếu mực dính vào quần áo hay đồ dùng của bạn thì bạn khó có thể giặt sạch được.

Baca Ini Dahulu

Dakwat pencetak perlu dikendalikan dengan cermat. Dakwat boleh terpercik semasa tangki dakwat diisi atau diisi semula dengan dakwat. Jika baju atau barangan anda terkena dakwat, ia tidak boleh ditanggalkan.

See this guide or Epson video guides for printer setup instructions. ดูที่คู่มือนี้หรือคู่มือทางวิดีโอของ Epson สำหรับคำแนะนำในการตั้งค่าเครื่องพิมพ์

Xem hướng dẫn này hoặc hướng dẫn video của Epson để biết hướng dẫn cài đặt máy in.

Lihat panduan ini atau panduan video Epson untuk mendapatkan arahan penyediaan pencetak.



<http://epson.sn>

Windows users can also setup using the CD supplied. ผู้ใช้ Windows สามารถตั้งค่าโดยใช้แผ่นซีดีที่ใหมมาก็ได้. Người dùng Windows cũng có thể cài đặt bằng đĩa CD đi kèm. Pengguna Windows juga boleh melakukan persediaan menggunakan CD yang disertakan.

Windows® is a registered trademark of the Microsoft Corporation.

The initial ink bottles will be partly used to charge the print head. These bottles may print fewer pages compared to subsequent ink bottles.

ขวดหมึกเริ่มต้นจะถูกใช้บางส่วนเพื่อชาร์จให้หัวพิมพ์ ขวดหมึกเหล่านี้อาจใช้พิมพ์ไปบางส่วนแล้วเมื่อเปรียบเทียบกับขวดหมึกที่จะเติมใหม่

Các chai mực ban đầu sẽ được sử dụng một phần để nạp mực cho đầu in. Các chai mực này có thể in được số trang ít hơn so với các chai mực tiếp theo.

Botol dakwat permulaan akan digunakan sebahagiannya untuk mengecap kepala cetak. Botol ini boleh mencetak kurang halaman berbanding botol dakwat berikutnya.

**1 Unpacking / แกะกล่องบรรจุภัณฑ์ /
Mở gói / Membuka bungkus**

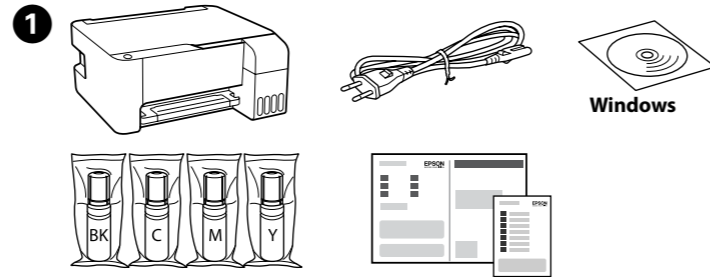

Additional items may be included depending on the location. อาจมีรายการเพิ่มเติมใหม่มาทั้งนี้ขึ้นอยู่กับตำแหน่งที่ตั้ง. Có thể bao gồm các mực bổ sung tùy theo địa điểm. Item tambahan mungkin disertakan bergantung pada lokasi.

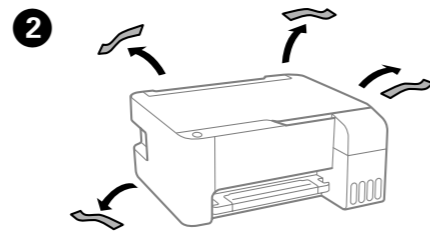

**2 Charging Ink / การชาร์จหมึก /
Nạp mực / Mengecap Dakwat**

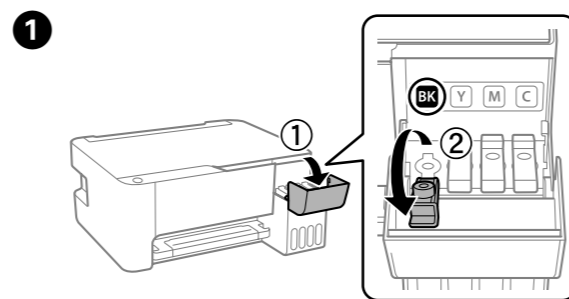
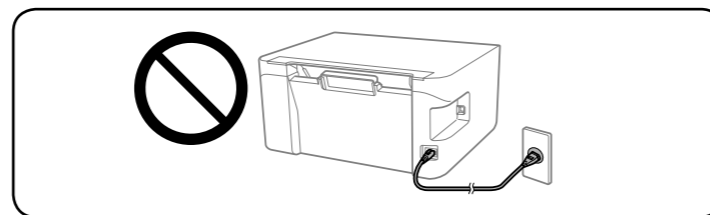

- Use the ink bottles that came with your product.
- Epson cannot guarantee the quality or reliability of non-genuine ink. The use of non-genuine ink may cause damage that is not covered by Epson's warranties.
- ใช้ขวดหมึกที่มาพร้อมกับผลิตภัณฑ์ของคุณ
- Epson ไม่สามารถรับประกันคุณภาพและความเชื่อถือของหมึกที่ไม่ใช่ของแท้ได้ การใช้งานหมึกที่ไม่แท้ อาจก่อให้เกิดความเสียหายที่ไม่อยู่ในการรับประกันของ Epson
- Sử dụng các chai mực kèm theo sản phẩm của bạn.
- Epson không thể đảm bảo chất lượng hoặc độ bền của mực không chính hãng. Việc sử dụng mực không chính hãng có thể gây ra thiệt hại cho máy in và bạn không được hưởng chính sách bảo hành của Epson.
- Gunakan botol dakwat yang disediakan bersama-sama produk anda.
- Epson tidak menjamin kualiti atau kebolehpercayaan dakwat bukan tulen. Penggunaan dakwat bukan tulen boleh menyebabkan kerosakan yang tidak dilindungi oleh jaminan Epson.

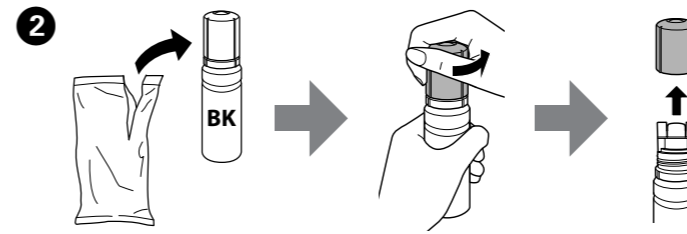

- Remove the cap while keeping the ink bottle upright; otherwise ink may leak. ถอดฝาปิดออกในขณะที่รักษาให้ขวดหมึกตั้งขึ้นเพื่อป้องกันหมึกรั่วไหล. Tháo nắp đồng thời giữ chai mực thẳng đứng; nếu không mực có thể rò rỉ. Tanggalkan penutup sambil memastikan botol dakwat dalam keadaan menegak; jika tidak dakwat boleh bocor.

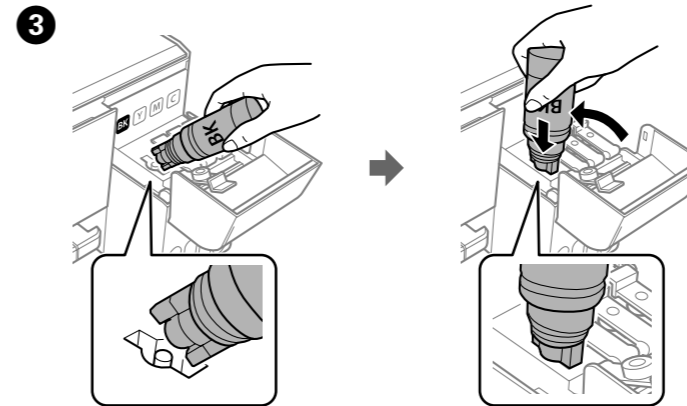

- Do not knock the ink bottle, otherwise the ink may leak. อย่าให้ขวดหมึกชนกระแทก มิฉะนั้นหมึกอาจรั่วไหลได้. Không gõ vào chai mực, nếu không mực có thể rò rỉ. Jangan ketuk botol dakwat, jika tidak dakwat boleh bocor.

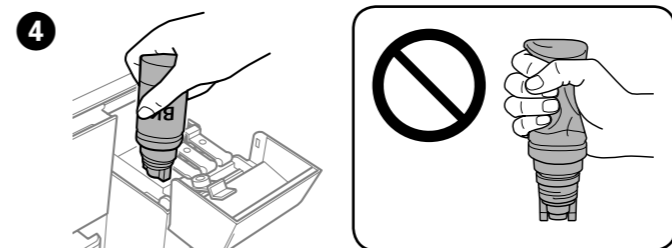

- Ink flow stops automatically when the ink level reaches the upper line. การไหลของหมึกหยุดลงโดยอัตโนมัติเมื่อระดับหมึกไปถึงขีดระดับบน. Dòng mực dừng tự động khi mức mực đạt đến vạch phía trên. Dakwat berhenti mengalir secara automatik apabila paras dakwat mencapai garisan atas.

- If the ink does not start flowing into the tank, remove the ink bottle and try reinserting it.
- Do not leave the ink bottle inserted; otherwise the bottle may be damaged or ink may leak.
- หากขวดหมึกไม่เริ่มการไหลเข้าไปในแทงค์ ให้นำขวดหมึกออก แล้วลองเสียบเข้าไปใหม่
- อย่าปล่อยขวดหมึกเสียบเข้าไว้ มิฉะนั้นขวดอาจเสียหายหรือหมึกอาจรั่วไหลได้
- Nếu mực không bắt đầu chảy vào bình mực, tháo chai mực và thử lắp lại.
- Không để chai mực vẫn được lắp vào; nếu không chai có thể bị hỏng hoặc mực có thể rò rỉ.
- Jika dakwat tidak mula mengalir ke dalam tangki, tanggalkan botol dakwat dan cuba menyisipkannya semula.
- Jangan tinggalkan botol dakwat dalam keadaan tersisip; jika tidak botol mungkin rosak atau dakwat boleh bocor.

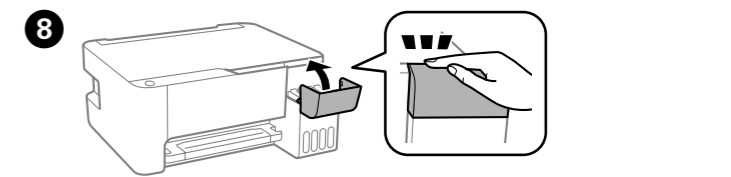
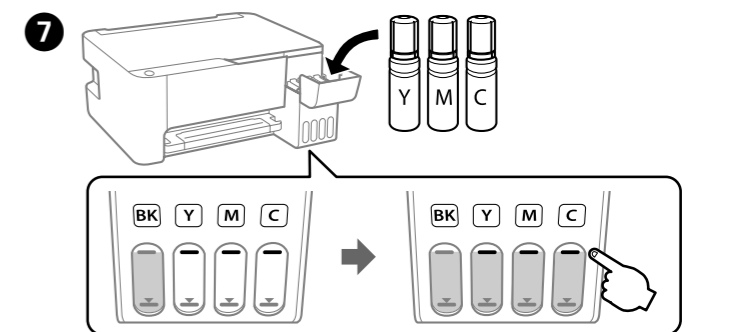
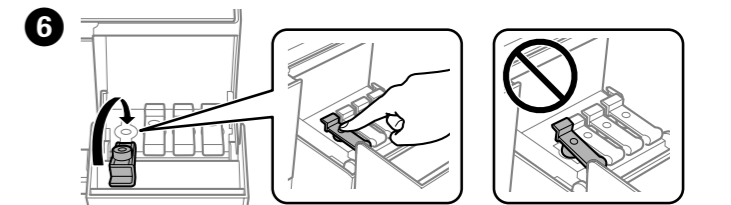
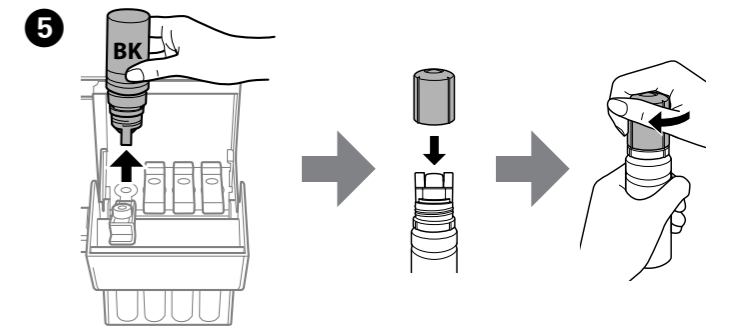

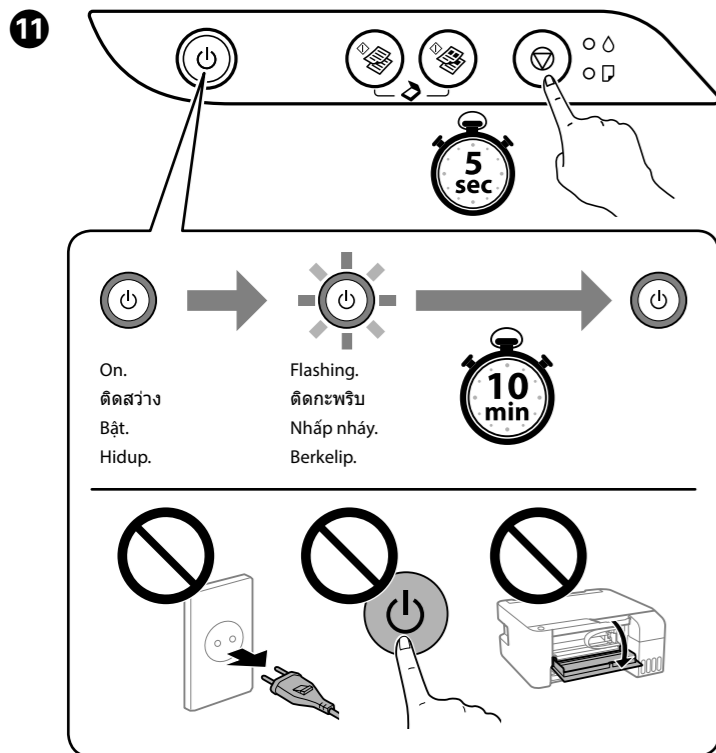
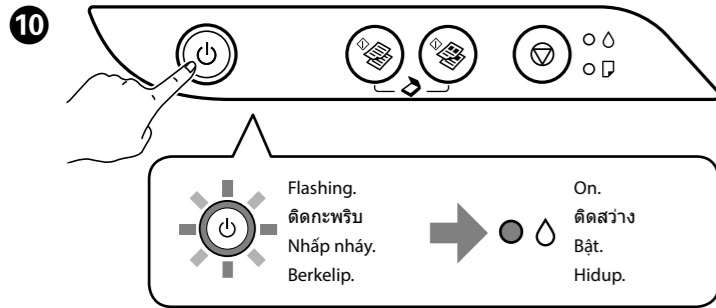
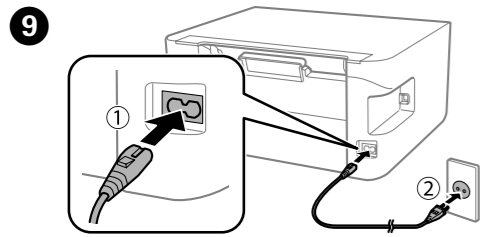

3 Checking Print Quality / การตรวจสอบคุณภาพงานพิมพ์ / Kiểm tra chất lượng in / Menyemak Kualiti Cetakan

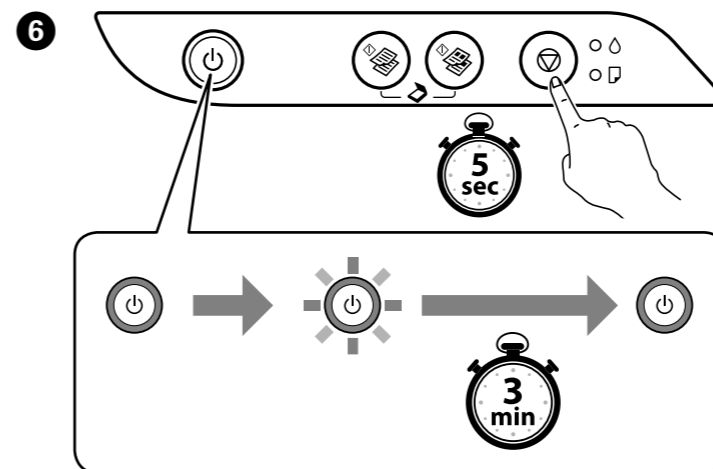
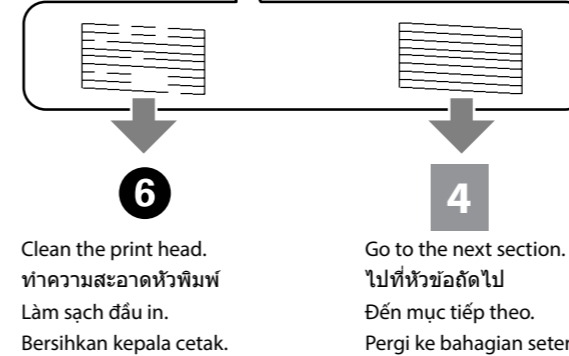
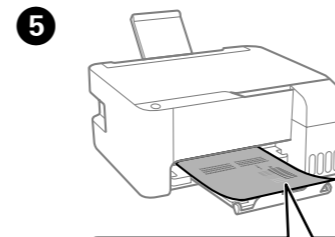
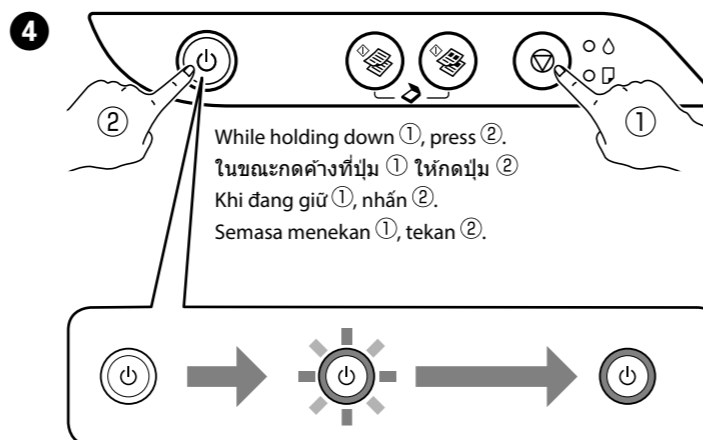
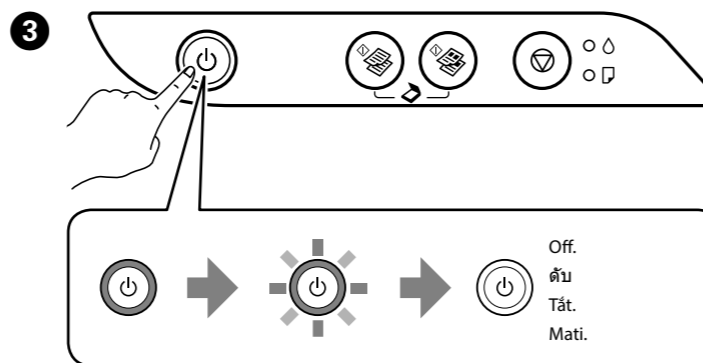
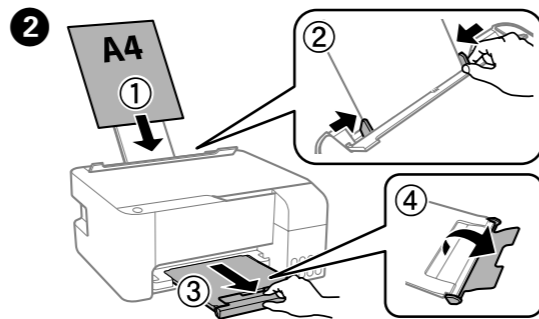
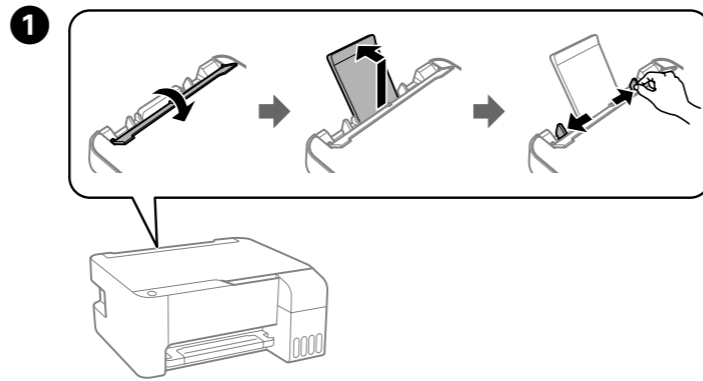

Print head cleaning uses some ink from all ink tanks.
 การทำความสะอาดหัวพิมพ์จะใช้หมึกบางส่วนจากถังหมึกทั้งหมด
 Việc làm sạch đầu in sẽ sử dụng một chút mực từ tất cả các bình mực.
 Pembersihan kepala cetak menggunakan sedikit dakwat daripada semua tangki dakwat.

4 Refilling Ink / การเติมหมึก / Nạp lại mực / Mengisi Semula Dakwat

If there is ink remaining in each bottle, refill them.
 ถ้ามีหมึกเหลืออยู่ในแต่ละขวด ให้เติมหมึก
 Nếu vẫn còn mực trong mỗi lọ, hãy nạp lại chúng.
 Jika terdapat baki dakwat dalam setiap botol, isikan semula.

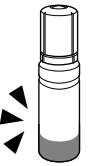

5 Connecting to computer / การเชื่อมต่อกับคอมพิวเตอร์ / Kết nối với máy tính / Menyambung ke Komputer



<http://epson.sn>

Visit the website to install software. Windows users can also install software using the CD supplied.
 โปรดเยี่ยมชมเว็บไซต์เพื่อติดตั้งซอฟต์แวร์ ผู้ใช้ Windows ก็สามารถติดตั้งซอฟต์แวร์โดยใช้แผ่น CD ที่ให้มาได้
 Truy cập trang web để cài đặt phần mềm. Người dùng Windows cũng có thể cài đặt phần mềm bằng đĩa CD đi kèm.
 Lawat laman web untuk memasang perisian. Pengguna Windows turut boleh memasang perisian menggunakan CD yang dibekalkan.

The contents of this manual and the specifications of this product are subject to change without notice.