

SC 内 含 物	EN Contents of Kit	FR Contenu du kit	IT Contenuto del kit	DE Inhalt des Kits	ES Contenido del kit
PT Conteúdo do Kit	NL Inhoud pakket	RU Комплектация набора	TC 配件內容物	KO 내용물 구성	JA 梱包内容
 × 12	塑胶手套 Plastic Glove Gant en plastique Guanti in plastica Plastikhandschuhe Guantes de plástico	Luvas de plástico Plastic handschoen Пластиковая перчатка 塑膠手套 비닐 장갑 手袋		塑料杯 Plastic Cup Gobelet en plastique Tazza in plastica Plastikbecher Vaso de plástico	Copo de plástico Plastic beker Пластиковая чашка 塑膠杯 플라스틱 컵 カップ
	墨水清洁剂 Ink Cleaner Liquide de nettoyage Kit solvante per inchiostro Tintenreiniger Limpiador de tintas	Limpador de tinta Inktreiniger Очиститель чернил 墨水清潔劑 잉크 클리너 インククリーナー			

**SC 安全指导**

要确保安全操作，请务必在使用本产品前阅读这些指导。

**符号含义**

**警告：**  
必须小心执行以免严重伤害人体。

**注意：**  
必须小心执行以免伤害人体。

**警告**

仅在通风良好的地方使用。  
墨水清洁剂的挥发可能引起头晕，应做如下处理：  
• 移动到通风良好的地方  
• 佩戴保护面具  
• 如果呼吸困难或停止呼吸，请立即实施人工呼吸并就医

请将墨水清洁剂远离火源。  
确保使用前阅读物质安全技术说明书 (MSDS)。

**注意**

请将墨水清洁剂存放在儿童接触不到的地方。  
在使用墨水清洁剂时，请佩戴保护眼镜和手套。  
如墨水清洁剂接触皮肤或进入眼睛、口中，请立即采取下列措施：  
• 如果液体粘到皮肤，请立即用大量肥皂水清洗干净。  
• 如果皮肤出现过敏或褪色请立即就医。  
• 如果液体进入眼睛，请立即用清水清洗。如不遵守此警示可能导致眼睛充血或轻微灼烧感。  
• 如果不慎咽下，请勿呕吐。请立即就医。

使用完墨水清洁剂，请认真洗手并漱口。

**FR Consignes de sécurité**

Afin de garantir un fonctionnement en toute sécurité, veillez à lire ces consignes avant d'utiliser le produit.

**Signification des symboles**

**⚠ Avertissement :**  
Suivez les avertissements pour éviter toute blessure corporelle grave.

**⚠ Précaution :**  
Suivez les précautions pour éviter toute blessure corporelle.

**⚠ Avertissement**

**Utilisez le produit uniquement dans les endroits bien ventilés.**

Les vapeurs du liquide de nettoyage peuvent engendrer des vertiges. Dans ce cas, procédez comme suit :

- rendez-vous à un endroit bien ventilé,
- portez un masque de protection,
- si la victime montre des difficultés respiratoires ou ne respire plus, pratiquez immédiatement la respiration artificielle et consultez un médecin

**Tenez le liquide de nettoyage éloigné du feu.**  
Assurez-vous de lire la fiche signalétique (MSDS) du liquide de nettoyage avant de l'utiliser. Vous pouvez la télécharger sur le site Web Epson de votre région.

**⚠ Précaution**

**Rangez le liquide de nettoyage hors de portée des enfants.**

**Portez des lunettes et des gants de protection pour manipuler le liquide de nettoyage.**

Si le liquide de nettoyage entre en contact avec votre peau, vos yeux ou votre bouche, prenez immédiatement les mesures suivantes :

- si le liquide est en contact avec votre peau, lavez-la abondamment avec de l'eau savonneuse. Consultez un médecin si la peau semble irritée ou décolorée,
- si le liquide entre en contact avec vos yeux, rincez-les abondamment à l'eau claire. Si vous ne respectez cette précaution, vos yeux risquent d'être injectés de sang ou légèrement enflammés,
- si vous ingérez du liquide, consultez immédiatement un médecin ; ne vous faites pas vomir.

Après avoir manipulé le liquide de nettoyage, lavez-vous les mains et gargarisez-vous longuement.

**EN Safety Instructions**

To ensure safe operation, be sure to read these instructions before using the product.

**Meaning of Symbols**

**⚠ Warning:**  
Warnings must be followed to avoid serious bodily injury.

**⚠ Caution:**  
Cautions must be followed to avoid bodily injury.

**⚠ Warning**

**Use only in well-ventilated areas.**  
Vapors from Ink Cleaner may cause dizziness, which should be treated as follows:  
• Move to a well-ventilated location  
• Wear a protective mask  
• If the victim exhibits difficulty breathing or stops breathing, immediately perform artificial respiration and consult a physician

**Keep Ink Cleaner away from fire.**  
Be sure to read the Material Safety Data Sheet (MSDS) before using Ink Cleaner. You can download it at your local Epson Web site.

**⚠ Caution**

**Store ink cleaner in a location out of reach of children.**

**Wear protective eyewear and gloves when handling Ink Cleaner.**

Should Ink Cleaner contact your skin or enter your eyes or mouth, immediately take the following actions:

- If fluid adheres to your skin, immediately wash it off using large volumes of soapy water. Consult a physician if the skin appears irritated or is discolored.
- If fluid enters your eyes, rinse immediately with water. Failure to observe this precaution could result in bloodshot eyes or mild inflammation.
- If fluid is swallowed, consult a physician immediately; do not induce vomiting.

**After handling Ink Cleaner, wash your hands and gargle thoroughly.**

**DE Sicherheitshinweise**

Lesen Sie zur Gewährleistung Ihrer Sicherheit vor dem Gebrauch des Produkts unbedingt diese Anleitung.

**Bedeutung der Symbole**

**⚠ Warnung:**  
Beachten Sie unbedingt die Warnhinweise, um schwere Körperverletzungen zu vermeiden.

**⚠ Vorsicht:**  
Beachten Sie unbedingt die Vorsichtshinweise, um Körperverletzungen zu vermeiden.

**⚠ Warnung**

**Nur an gut belüfteten Orten verwenden.**  
Tintenreiniger-Dämpfe können Schwindel hervorrufen, der folgendermaßen zu behandeln ist:  
• An einen gut belüfteten Ort gehen  
• Schutzmaske tragen  
• Falls Atembeschwerden oder Atemstillstand auftritt, sofort künstliche Beatmung vornehmen und einen Arzt aufsuchen

**Den Tintenreiniger von offenem Feuer fernhalten.**  
Lesen Sie vor dem Gebrauch von Tintenreiniger unbedingt das Sicherheitsdatenblatt (MSDS). Sie können es sich von Ihrer lokalen Epson-Website herunterladen.

**⚠ Vorsicht**

**Lagern Sie den Tintenreiniger außerhalb der Reichweite von Kindern.**

**Tragen Sie Schutzbrille und Schutzhandschuhe, wenn Sie den Tintenreiniger benutzen.**

- Sollte Tintenreiniger an Ihre Haut, Augen oder Ihren Mund gelangen, ergreifen Sie sofort folgende Maßnahmen:
- Falls Flüssigkeit auf Ihrer Haut haftet, waschen Sie sie sofort mit reichlich Seifenwasser ab. Suchen Sie einen Arzt auf, falls sich Ihre Haut entzündet oder verfärbt.
  - Falls Flüssigkeit in Ihre Augen gelangt, diese sofort mit Wasser auswaschen. Wird diese Vorsichtsmaßnahme nicht beachtet, kann dies zu geröteten oder leicht entzündeten Augen führen.
  - Falls Flüssigkeit geschluckt wird, suchen Sie sofort einen Arzt auf; erzeugen Sie keinen Brechreiz.

**Waschen Sie sich nach dem Gebrauch von Tintenreiniger die Hände und gurgeln Sie gründlich.**

**PT Instruções de segurança**

Para assegurar um funcionamento seguro, é necessário certificar que estas instruções foram lidas antes de usar o produto.

**Significado dos símbolos**

**⚠ Aviso:**  
Devem ser respeitados os avisos de modo a evitar danos corporais graves.

**⚠ Atenção:**  
Devem ser respeitadas as atenções de modo a evitar danos corporais.

**⚠ Aviso**

**Usar apenas em espaços bem ventilados.**  
Os vapores do Limpador de tinta podem causar tonturas, as quais devem ser tratadas como se passa a indicar:  
• Deslocar para um local bem ventilado  
• Usar uma máscara de protecção  
• Se a vítima apresentar dificuldades respiratórias ou parar de respirar, deve ser realizada de imediato respiração artificial e deve ser consultado um médico

**Manter o Limpador de tinta afastado do fogo.**  
Certificar que a Ficha de Dados de Segurança do Material (MSDS) antes de usar o Limpador de tinta. Pode ser descarregado na página de internet da Epson.

**⚠ Atenção**

**Armazenar o Limpador de tinta num local afastado do alcance das crianças.**

**Usar óculos e luvas de protecção quando estiver a manusear o Limpador de tinta.**

- Se o Limpador de tinta entrar em contacto com a sua pele ou com os olhos ou a boca, deve levar a efeito as seguintes acções:
- Se o líquido entrar em contacto com a sua pele, lavar imediatamente com grandes quantidades de água saponácea. Consultar um médico se a pele aparecer com irritação ou descolorada.
  - Se o líquido entrar para os olhos, enxaguar imediatamente com água. Um não observância destas precauções pode resultar em vermelhidão ou inflamação ligeira nos olhos.
  - Se o líquido for ingerido, é necessário consultar imediatamente um médico, não induzir o vômito.

**Depois de manusear o Limpador de tinta, lavar as mãos e gargarejar em grande quantidade.**

**ES Instrucciones de seguridad**

Para garantizar un funcionamiento seguro, asegúrese de leer estas instrucciones antes de utilizar el producto.

**Significado de los símbolos**

**⚠ Advertencia:**  
Las advertencias deben respetarse para evitar daños personales de gravedad.

**⚠ Precaución:**  
Las precauciones deben respetarse para evitar daños personales.

**⚠ Advertencia**

**Utilícese únicamente en áreas bien ventiladas.**  
Los vapores del limpiador de tintas pueden provocar mareos, que deberán tratarse de la siguiente manera:  
• Váyase a una zona bien ventilada  
• Lleve mascarilla de protección  
• Si la víctima presenta dificultad respiratoria o deja de respirar, realice de inmediato la respiración artificial y póngase en contacto con un médico

**Mantenga alejado del fuego el limpiador de tintas.**  
Asegúrese de haber leído la Ficha de datos de seguridad (MSDS) antes de utilizar el limpiador de tintas. Puede descargarla del sitio web local de Epson.

**⚠ Precaución**

**Guarde el limpiador de tintas en un lugar fuera del alcance de los niños.**

**Utilice gafas y guantes de protección cuando manipule el limpiador de tintas.**

- En caso de que el limpiador de tintas entre en contacto con la piel o los ojos o boca, siga inmediatamente las siguientes instrucciones:
- Si tiene líquido adherido a la piel, lávela inmediatamente con una gran cantidad de agua jabonosa. Póngase en contacto con un médico si la piel se muestra irritada o descolorida.
  - Si el líquido entra en contacto con los ojos, enjuáguelos de inmediato con agua. Si no cumple esta precaución puede provocar enrojecimiento de ojos o ligera inflamación.
  - Si traga líquido, póngase inmediatamente en contacto con un médico; no se provoque el vómito.

**Después de manipular el limpiador de tintas, lávese las manos y haga gárgaras varias veces.**

**NL Veiligheidsvoorschriften**

Voor veilig gebruik dient u deze voorschriften te lezen voordat u het product gebruikt.

**Betekenis van symbolen**

**⚠ Waarschuwing:**  
Waarschuwingen moeten worden opgevolgd om zwaar lichamelijk letsel te voorkomen.

**⚠ Let op:**  
Aanduidingen met 'Let op' moeten worden opgevolgd om lichamelijk letsel te voorkomen.

**⚠ Waarschuwing**

**Alleen te gebruiken op goed geventileerde plaatsen.**

Dampen van de inktreiniger kunnen duizeligheid veroorzaken, hetgeen als volgt moet worden behandeld:  
• Ga naar een goed geventileerde locatie  
• Draag een beschermend masker  
• Als het slachtoffer moeite heeft met of stopt met ademen, voer dan onmiddellijk mond-op-mondbeademing uit en waarschuw een arts

**Houd de inktreiniger uit de buurt van vuur.**  
Lees het Veiligheidsinformatieblad (MSDS) voordat u de inktreiniger gebruikt. U kunt dit blad downloaden op uw lokale Epson-website.

**⚠ Let op**

**Berg de inktreiniger buiten bereik van kinderen op.**

**Draag oogbescherming en handschoenen bij het hanteren van de inktreiniger.**

- Indien de inktreiniger in aanraking komt met uw huid, ogen of mond, neemt u onmiddellijk de volgende stappen:
- Als er vloeistof aan uw huid blijft kleven, dient u dit onmiddellijk af te spoelen met grote hoeveelheden zeewater. Vraag een arts om raad als de huid geïrriteerd raakt of verkleurd.
  - Als de vloeistof in contact komt met de ogen, dient u deze onmiddellijk met water uit te spoelen. Het niet in acht nemen van deze aanwijzing kan leiden tot bloeddorlopen ogen of lichte ontstekingen.
  - Als de vloeistof wordt doorgeslikt, dient u onmiddellijk een arts te waarschuwen; niet overgeven.

**Na het hanteren van de inktreiniger, dient u uw handen grondig te wassen en uitgebreid te gorgelen.**





## 墨水清洗包 / Ink Cleaner / インククリーナー (T6993/SC2CLN)

<b>KO</b> 안전 주의 사항
<p>안전한 사용을 위해 제품을 사용하기 전에 이 주의사항을 반드시 읽으십시오.</p>
기호의 의미
<p><b>⚠ 경고:</b> 심각한 인체 상해를 예방하기 위한 사항이므로 반드시 따라야 합니다.</p>
<p><b>⚠ 주의:</b> 인체 상해를 예방하기 위한 사항이므로 반드시 따라야 합니다.</p>
⚠ 경고
<p>환기가 잘 되는 장소에서만 사용하십시오.  인크 클리너에서 생기는 증기는 어지러움을 유발할 수 있으므로 다음의 조치를 취하십시오.  • 환기가 잘 되는 위치로 이동하십시오.  • 보호 마스크를 착용하십시오.  • 호흡이 어렵거나 멀흔 경우 즉시 인공호흡을 실시하고 긴급 의료 서비스에 연락하십시오.</p>
⚠ 주의
<p>인크 클리너는 화기로부터 멀리 두십시오.  인크 클리너를 사용하기 전에 물질 안전 보건 자료(MSDS)를 반드시 읽어 보십시오. Epson 웹 사이트에서 다운로드 받을 수 있습니다.</p> <p>인크 클리너를 어린이의 손이 닿지 않는 곳에 보관하십시오.</p> <p>인크 클리너를 다룰 때에는 보호 안경과 장갑을 착용하십시오.  인크 클리너가 피부에 닿거나 눈이나 입에 들어간 경우, 즉시 다음의 조치를 취하십시오.  • 피부에 묻었을 경우, 많은 양의 비눗물을 사용하여 즉시 닦아내십시오. 피부에 자극을 느끼거나 피부색이 변하면 전문의와 상의하십시오.  • 눈에 들어갔을 경우, 즉시 물로 씻어내십시오. 이 경고를 따르지 않으면 눈이 충혈되거나 눈에 가벼운 염증이 생길 수 있습니다.  • 실수로 삼켰을 경우, 억지로 토해내려고 하지 마시고 가능한 한 빨리 의사와 상의하십시오.</p> <p>인크 클리너를 다룬 후에는 손을 깨끗이 씻고 양치하십시오.</p>

<b>JA</b> 安全上のご注意
<p>本製品を使用するうえで、作業する人や他の人への危害、財産への損害を未然に防ぐため、必ず守っていただきたいことを説明しています。本製品を安全にお使いいただくために、お使いになる前には必ず本書をお読みください。本書は、製品の不明点をいつでも解決できるように手元に置いてお使いください。本製品を使用する際は、プリンターに付属の「セットアップガイド」の「安全上のご注意」もあわせてご確認ください。</p>
マークの意味
<p><b>⚠ 警告</b> この表示を無視して誤った取り扱いをすると、人が死亡または重傷を負う可能性が想定される内容を示しています。</p>
<p><b>⚠ 注意</b> この表示を無視して誤った取り扱いをすると、人が傷害を負う可能性および財産の損害の可能性が想定される内容を示しています。</p>
<p><b>!</b> 必ず行っていただきたい事項（指示、行為）を示しています。</p>
<p> 火気厳禁を示しています。</p>
インククリーナーに関するご注意
⚠ 警告
<p><b>十分に換気ができる場所で使用してください。</b>  インククリーナーの臭いや蒸気によって、気分が悪くなるおそれがあります。気分が悪いときは、以下の処置をしてください。  • 空気が新鮮な場所に移動してください。  • 保護マスクを着用してください。</p> <p><b>呼吸が困難な場合や呼吸が停止している場合には、直ちに人工呼吸を行い、医師の診察を受けてください。</b></p>
<p><b>火気のある場所では使用・保管しないでください。</b>  インククリーナーは引火による火災のおそれがあります。  ご使用前に製品安全データシート（MSDS）をお読みください（製品安全データシートは、弊社のホームページから入手できます）</p>
⚠ 注意
<p><b>インククリーナーは、子どもの手の届かない場所に保管してください。</b></p> <p><b>インククリーナーを使って作業するときは、保護メガネ、手袋を着用してください。</b>  皮膚に付いたり、目や口に入ったときは、すぐに以下の処置をしてください。  • 皮膚に付いたときは、すぐに多量の石けん水で洗い流してください。皮膚に刺激を感じたり変化があるときは、医師の診断を受けてください。  • 目に入ったときは、すぐに水で洗い流してください。そのまま放置すると目の充血や軽い炎症をおこすおそれがあります。異常があるときは、医師の診断を受けてください。  • 飲み込んだときは、吐き出さずに、すぐに医師の診断を受けてください。</p> <p><b>インククリーナーを使った作業の後は、手洗いとうがいを十分に行ってください。</b></p>

<b>SC</b> 如何使用	<b>EN</b> How to Use	<b>FR</b> Comment l'utiliser	<b>IT</b> Utilizzo	<b>DE</b> Zum Gebrauch	<b>ES</b> Cómo se utiliza
<b>PT</b> Como usar	<b>NL</b> Gebruik	<b>RU</b> Способы использования	<b>TC</b> 使用方法	<b>KO</b> 사용 방법	<b>JA</b> 使用方法

- ❑ 详细信息请参见打印机的《用户指南》(PDF)。
- ❑ See the printer's User's Guide (PDF) for information.
- ❑ Consultez le Guide d'utilisation de l'imprimante (PDF) pour plus d'informations.
- ❑ Per informazioni, consultare la Guida utente (PDF) della stampante.
- ❑ Informationen hierzu entnehmen Sie bitte dem Benutzerhandbuch (PDF) des Druckers.
- ❑ Para más información consulte el Manual de usuario (PDF) de la impresora.

- ❑ Consultar o Guia do Utilizador (PDF) da impressora para informação.
- ❑ Zie de Gebruikershandleiding (PDF) van de printer voor meer informatie.
- ❑ См. Руководство пользователя (PDF).
- ❑ 相關資料，請查看印表機的 進階使用說明 (PDF)。
- ❑ 자세한 내용은 사용설명서(PDF)를 참조하십시오.
- ❑ 使用方法はプリンターの「ユーザーズガイド」(PDF)をご覧ください。

<b>SC</b> 存放	<b>EN</b> Storage	<b>FR</b> Rangement	<b>IT</b> Conservazione	<b>DE</b> Lagerung	<b>ES</b> Almacenamiento
<b>PT</b> Armazenamento	<b>NL</b> Opslag	<b>RU</b> Хранение	<b>TC</b> 貯藏	<b>KO</b> 보관	<b>JA</b> 保管時のご注意

- ❑ 在室温下保存并避免阳光直射。
- ❑ Store the product at room temperature and out of direct sunlight.
- ❑ Rangez le produit à température ambiante et à l'abri de la lumière directe du soleil.
- ❑ Conservare il prodotto a temperatura ambiente e lontano dalla luce solare diretta.
- ❑ Lagern Sie das Produkt bei Raumtemperatur und schützen Sie es vor direkter Sonneneinstrahlung.
- ❑ Almacene el producto a temperatura ambiente y lejos de la luz solar directa.

- ❑ Armazenar o produto à temperatura ambiente e fora da acção da luz solar directa.
- ❑ Bewaar het product op kamertemperatuur en buiten direct zonlicht.
- ❑ Храните продукт при комнатной температуре вдали от прямых солнечных лучей.
- ❑ 請將此產品存放在常溫且避免陽光直射的環境中。
- ❑ 제품은 직사광선을 피하여 상온에서 보관하십시오.
- ❑ 本品は、直射日光を避けて常温で保管してください。

<b>SC</b> 打开盖子	<b>EN</b> Opening the Lid	<b>FR</b> Ouverture du bouchon	<b>IT</b> Apertura del coperchio
<b>DE</b> Öffnen des Verschlusses	<b>ES</b> Apertura de la tapa	<b>PT</b> Abrir a tampa	<b>NL</b> Het deksel openen
<b>RU</b> Открытие Крышки	<b>TC</b> 打開蓋子	<b>KO</b> 뚜껑 열기	<b>JA</b> 蓋の開け方（開封時 / 使用時）

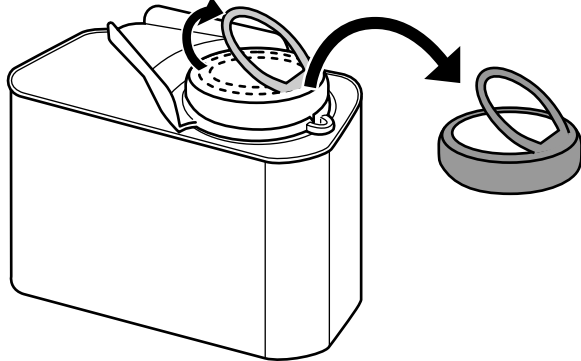
首次打开	<b>Arenas quando nova</b>	
<b>Only when new</b>	<b>Alleen indien nieuw</b>	
<b>Uniquement pour le produit neuf</b>	<b>Только когда новая</b>	
<b>Solo se nuovo</b>	僅適用在第一次使用	
<b>Nur beim ersten Gebrauch</b>	새 제품일 경우만 해당	
<b>Solo si es nuevo</b>	初回購入時のみ	

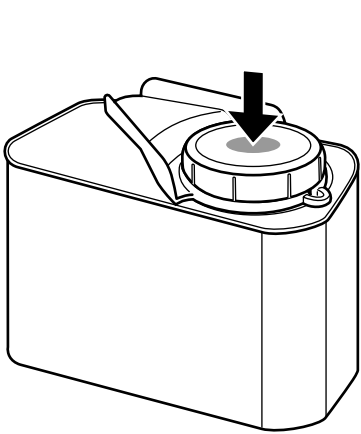
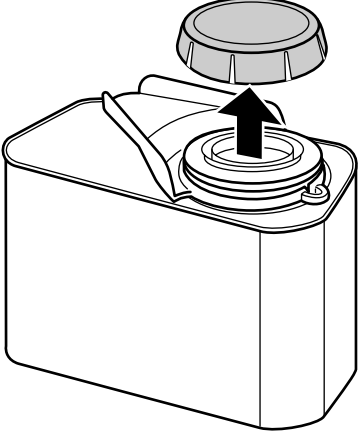
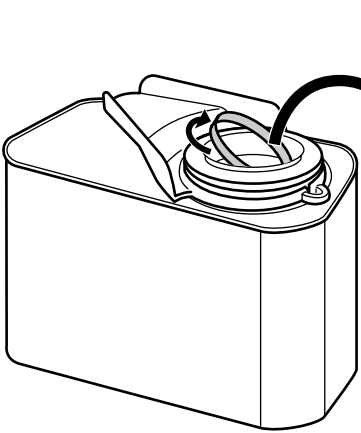
<b>[ 1 ]</b>	<b>[ 2 ]</b>	<b>[ 3 ]</b>
		

<b>SC</b> 合上盖子	<b>EN</b> Closing the Lid	<b>FR</b> Fermeture du bouchon	<b>IT</b> Chiusura del coperchio
<b>DE</b> Schließen des Verschlusses	<b>ES</b> Cierre de la tapa	<b>PT</b> Fechar a tampa	<b>NL</b> Het deksel sluiten
<b>RU</b> Закрытие Крышки	<b>TC</b> 關上蓋子	<b>KO</b> 뚜껑 닫기	<b>JA</b> 蓋の閉め方（保管時）

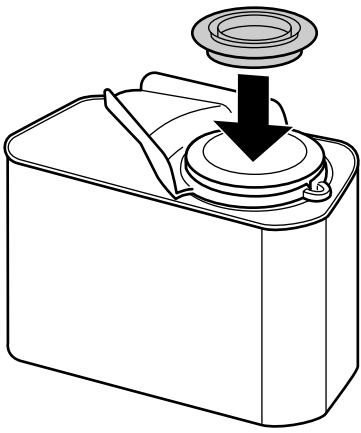
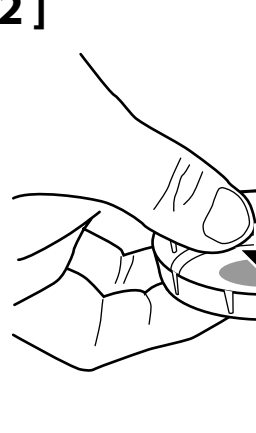
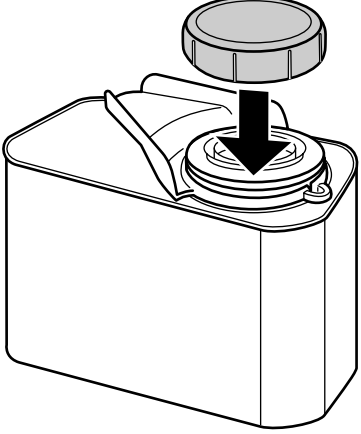
<b>[ 1 ]</b>	<b>[ 2 ]</b>	<b>[ 3 ]</b>
		

<b>TC</b> 商品中文標示 (Information for Users in Taiwan)
<b>商品名稱</b>
產品名稱：墨水清潔劑 生產國別：參見包裝
<b>功能規格</b>
用來清潔無法在一般維護過程中去除的墨水污漬。
製造商：SEIKO EPSON CORPORATION 地址：80 Harashinden, Hirooka, Shiojiri-shi, Nagano-ken, 399-0785, JAPAN 電話：81-263-52-2552
進口商：台灣愛普生科技股份有限公司 地址：台北市信義區松仁路 7 號 14 樓 電話：(02) 8786-6688（代表號）

<b>JA</b> 商標 (Information for Users in Japan)
---

EPSON および EXCEED YOUR VISION はセイコーエプソン株式会社の登録商標です。その他の製品名は各社の商標または登録商標です。

<b>SC</b> 简体中文用户信息 (Information for Users in China)
<b>产品信息</b>
产品名称：墨水清洗包 用于在正常维护过程中，不能清除的墨水污渍。 制造商：精工爱普生株式会社 地址：日本东京都新宿区西新宿 2-4-1 公司名称：爱普生（中国）有限公司 公司地址：中国北京市东城区金宝街 89 号金宝大厦 7 层 生产厂信息：请参见包装 生产标准号：Q/EPSON TP012
请妥善保管此说明书（保留备用）。 安装、使用产品前请阅读使用说明。
本产品信息以爱普生网页（http://www.epson.com.cn）为准，如有更改，恕不另行通知。 对其中涉及的描述和图像，以包装箱内实际内容为准，在中国法律法规允许的范围内，爱普生（中国）有限公司保留解释权。 本产品、相关资料及光盘以针对在大陆地区销售产品的中文内容为准。英文及其他语种内容针对全球销售产品，仅供用户对照。 本资料仅供参考。除中国现行法律法规规定，爱普生（中国）有限公司不承担任何由于使用本资料而造成的直接或间接损失的责任。 注意：其他信息，可查看产品本身、产品包装和其他形式的资料，包括爱普生网页（http://www.epson.com.cn）。
<b>商标</b>
EPSON 和 EXCEED YOUR VISION 是精工爱普生株式会社的注册商标。在这里使用的其他产品名称仅用于进行说明，该产品名称可能是属于各公司自己的商标。