

DS-730N ES-580W

EPSON
EXCEED YOUR VISION

Start Here



414157600

© 2021 Seiko Epson Corporation
Printed in XXXXXX

DS-730N

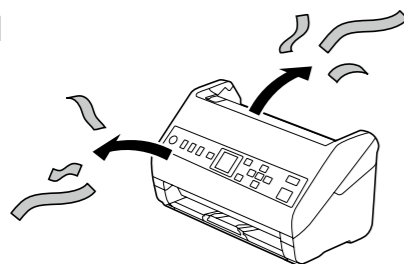

ES-580W

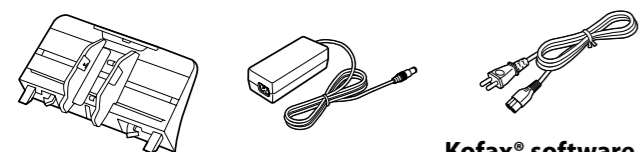
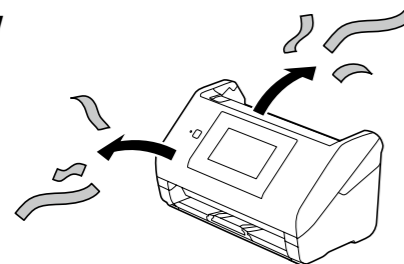

**Kofax® software
serial numbers sheet
(ES-580W)**

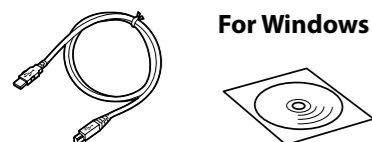

For Windows



EN	Do not connect a USB cable unless instructed to do so.
TC	除非有明確指示，否則請勿連接 USB 纜線。
TH	ห้ามเชื่อมต่อ USB สายเคเบิลเว้นแต่จะได้รับคำแนะนำให้ทำเช่นนั้น
ID	Jangan sambungkan kabel USB, kecuali jika diperintahkan.
MS	Jangan sambungkan kabel USB melainkan diarahkan untuk berbuat demikian.
VI	Đừng kết nối cáp USB trừ khi được yêu cầu thực hiện điều này.
KO	연결하라는 지침이 없으면 USB 케이블을 연결하지 마십시오.

1

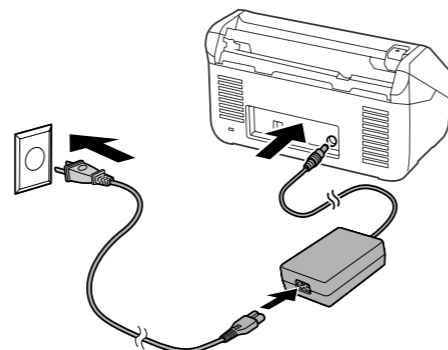

2

DS-730N

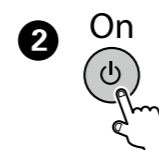

ES-580W

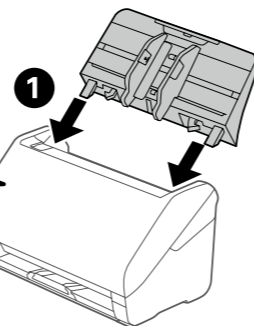
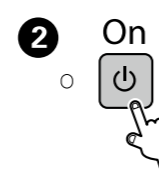

3

DS-730N

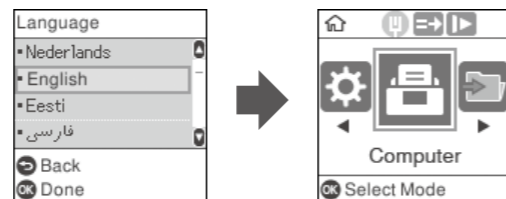

ES-580W

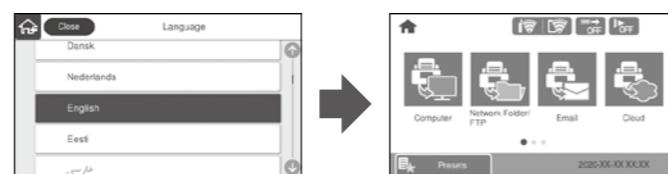

EN	Select a language and time.
TC	選擇語言和時間。
TH	เลือกภาษาและเวลา
ID	Pilih bahasa dan waktu.
MS	Pilih bahasa dan masa.
VI	Chọn ngôn ngữ và thời gian.
KO	언어와 시간을 선택하십시오.

4

Windows



EN	If a Firewall alert appears, allow access for Epson applications.
TC	如果出現防火牆警示，即允許存取 Epson 應用程式。
TH	หากมีการแจ้งเตือนไฟวอลล์ปรากฏขึ้น โปรดอนุญาตให้แอปพลิเคชัน Epson เข้าถึงระบบของคุณ
ID	Jika peringatan Firewall muncul, bolehkan akses untuk aplikasi Epson.
MS	Jika amaran Tembok Api muncul, benarkan akses untuk aplikasi Epson.
VI	Nếu cảnh báo Tường lửa hiển thị, hãy cho phép truy cập các ứng dụng Epson.
KO	방화벽 경고가 표시되면, Epson 애플리케이션 액세스를 허용하십시오.

Windows (No CD/DVD drive) Mac OS X iOS/Android (ES-580W)

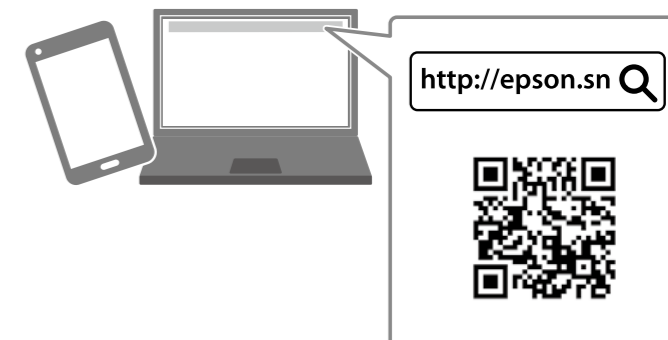

EN	Visit the website to install the software.
TC	請瀏覽網站以安裝軟體。
TH	ไปที่เว็บไซต์เพื่อติดตั้งซอฟต์แวร์
ID	Kunjungi situs web untuk menginstal perangkat lunak.
MS	Lawati laman web untuk memasang perisian.
VI	Truy cập trang web để cài đặt phần mềm.
KO	웹사이트에 방문하여 소프트웨어를 설치합니다.

5

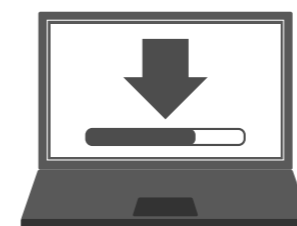

EN	Start the setup process, install the software, and then make connection settings.
TC	啟動設定程序、安裝軟體，然後進行連線設定。
TH	เริ่มต้นกระบวนการตั้งค่า ติดตั้งซอฟต์แวร์และทำการตั้งค่าการเชื่อมต่อ
ID	Mulai proses konfigurasi, instal perangkat lunak, lalu buat pengaturan sambungan.
MS	Mulakan proses penyediaan, pasang perisian dan kemudian, buat tetapan sambungan.
VI	Bắt đầu quy trình thiết lập, cài đặt phần mềm, sau đó thực hiện cài đặt kết nối.
KO	설치 프로세스를 시작하여 소프트웨어를 설치한 후 연결 설정을 지정합니다.

Placing Originals

放置原稿

การวางต้นฉบับ

Menempatkan Dokumen Asli

Meletakkan Dokumen

Đặt bản gốc

원본 올려놓기

1

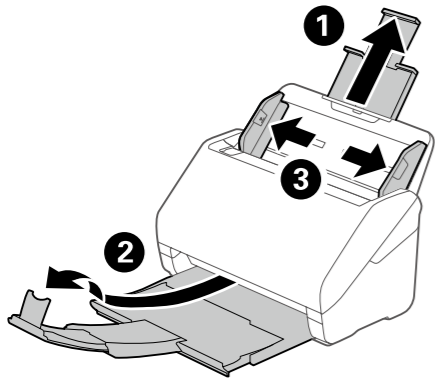

2

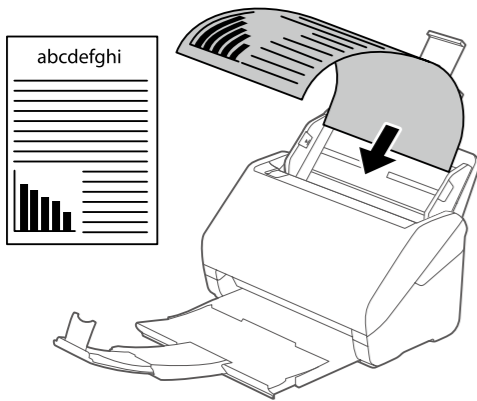

3

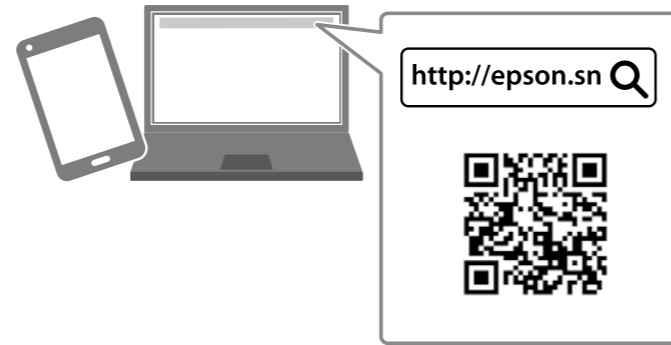
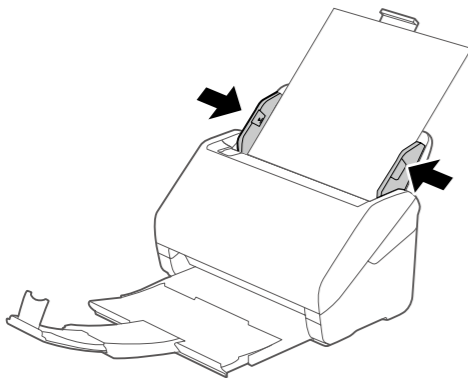

EN	You can send scanned data to the computer or specified destinations (such as a network folder, an e-mail address, the Cloud*, or a USB memory device*). This scanner also has useful features to improve your work efficiency and scanning quality. For more details, see "Product Features" in the User's Guide (PDF). *ES-580W only
TC	您可傳送掃描資料至電腦或指定目的地（例如網路資料夾、電子郵件位址、雲端*或 USB 記憶體裝置*）。本掃描器還具有可提高工作效率和掃描品質的有用功能。若需更多詳情，請參閱進階使用說明中的「有用功能」(PDF)。 * 僅限 ES-580W
TH	คุณสามารถส่งข้อมูลที่สแกนแล้วไปยังคอมพิวเตอร์หรือปลายทางที่ระบุไว้ (เช่น โฟลเดอร์เครือข่าย ที่อยู่เมล ระบบคลาวด์* หรืออุปกรณ์หน่วยความจำ USB*) เครื่องสแกนเนอร์นี้ยังมีคุณสมบัติที่มีประโยชน์ในการปรับปรุงประสิทธิภาพการทำงานและคุณภาพการสแกนของคุณ สำหรับรายละเอียดเพิ่มเติม ดูที่หัวข้อ "คุณสมบัติที่มีประโยชน์" ในคู่มือผู้ใช้ (PDF) * ES-580W เท่านั้น
ID	Anda dapat mengirim data terpindai ke komputer atau lokasi yang ditentukan (seperti folder jaringan, alamat email, Cloud*, atau perangkat penyimpanan USB*). Pemandai ini juga memiliki fitur untuk meningkatkan efisiensi kerja dan kualitas pemindaian. Lihat "Fitur Bermanfaat" di Panduan Pengguna (PDF) untuk keterangan lebih lanjut. * Hanya ES-580W
MS	Anda boleh menghantar data yang diimbas ke komputer atau destinasi tertentu (seperti folder rangkaian, alamat e-mel, Awan* atau peranti memori USB*). Pengimbas ini juga mempunyai ciri berguna untuk meningkatkan kecekapan kerja anda dan kualiti imbasan. Untuk mendapatkan maklumat lanjut, lihat "Ciri Berguna" dalam Panduan Pengguna (PDF). * ES-580W sahaja
VI	Bạn có thể gửi dữ liệu quét đến máy tính hoặc các điểm đích chỉ định (chẳng hạn như thư mục mạng, địa chỉ email, Đám mây* hoặc thiết bị nhớ USB*). Máy quét này cũng có các tính năng hữu ích để cải thiện hiệu quả công việc và chất lượng quét. Để biết thêm chi tiết, vui lòng xem "Tính năng hữu ích" trong Hướng dẫn sử dụng (PDF). * Chỉ với ES-580W
KO	컴퓨터 또는 지정된 위치(네트워크 폴더, 이메일 주소, 클라우드* 또는 USB 메모리 장치*)에 스캔한 데이터를 보낼 수 있습니다. 또한, 이 스캐너에는 작업 효율성과 스캔 품질을 높여주는 유용한 기능들도 있습니다. 자세한 내용은 사용자 가이드(PDF)에서 "유용한 기능"을 참조하십시오. * ES-580W만 해당

Information for Users in Taiwan Only / 資訊僅適用於台灣使用者

使用方法

見內附相關說明文件。

緊急處理方法

發生下列狀況時，請先拔下掃描器的電源線並洽詢 Epson 授權服務中心：

- AC 變壓器或插頭損壞
- 有液體噴灑到掃描器或 AC 變壓器
- 掃描器或 AC 變壓器掉落或機殼損壞
- 掃描器無法正常操作或所呈現的掃描效果與預期的結果有明顯落差 (請勿調整操作手冊中未提及的控制項目)

注意事項

- 只能使用掃描器標籤上所註明的電源規格。
- 請保持工作場所的通風良好。

製造年份、製造號碼和生產國別：
見機體標示

產品名稱 : 全彩掃描器
額定電壓 : DC 24 V
額定電流 : 約 1 A

耗電量

ES-580W	USB	Wi-Fi
操作中	約 13 W	約 13 W
就緒模式	約 6.7 W	約 6.9 W
睡眠模式	約 1.0 W	約 1.4 W
電源關閉	約 0.1 W	約 0.1 W

DS-730N	USB	Ethernet
操作中	約 13 W	約 14 W
就緒模式	約 5.9 W	約 5.9 W
睡眠模式	約 1.2 W	約 1.5 W
電源關閉	約 0.1 W	約 0.1 W

功能規格

- 掃描方式 : 饋紙式 A4 彩色掃描器
 - 解析度 : 600x600 dpi
 - 適用系統* :
Windows 10、Windows 8.1、Windows 8、Windows 7 或以上版本。
macOS Catalina、macOS Mojave、macOS High Sierra、macOS Sierra、OS X El Capitan、OS X Yosemite
- *: 支援的作業系統可能會因應應用程式而異。

製造商 : SEIKO EPSON CORPORATION
地址 : 3-3-5, Owa, Suwa-shi, Nagano-ken 392-8502 Japan
電話 : 81-266-52-3131

進口商 : 台灣愛普生科技股份有限公司
地址 : 台北市信義區松仁路 100 號 15 樓
電話 : (02) 8786-6688 (代表號)

「限用物質含有情況」標示內容，請至下列網址查詢。

URL :
www.epson.com.tw/TW_RoHS

NCC警語 (ES-580W)

取得實驗證明之低功率射頻器材，非經核准，公司、商號或使用者均不得擅自變更頻率、加大功率或變更原設計之特性及功能。
低功率射頻器材之使用不得影響飛航安全及干擾合法通信；經發現有干擾現象時，應立即停用，並改善至無干擾時方得繼續使用。前述合法通信，指依電信管理法規定作業之無線電通信。
低功率射頻器材須忍受合法通信或工業、科學及醫療用電波輻射性電機設備之干擾。

應避免影響附近雷達系統之操作。
高增益指向性天線只得應用於固定式點對點系統。

EPSON, EPSON EXCEED YOUR VISION, EXCEED YOUR VISION and their logos are registered trademarks or trademarks of Seiko Epson Corporation.

The contents of this manual and the specifications of this product are subject to change without notice.