

JA

大判インクジェットプリンター
SC-F10050H
SC-F10050
スタートガイド

EN

SC-F10000H Series
SC-F10000 Series
Start-Up Guide

TC





SC-F10030H
SC-F10030
啓動説明





















	JA	使用環境	11
	EN	Operating Environment	
	TC	操作環境	
	JA	付属品の確認	12
	EN	Supplied Accessories	
	TC	内附的配件	
	JA	接続とインストール	13
	EN	Installing the Software	
	TC	安裝軟體	
	JA	本機の使い方	19
	EN	Using the Printer	
	TC	使用印表機	

本書は、本製品の設置後、付属品の確認から使用するまでの作業について説明しています。付属のマニュアルは、製品の使用開始前に必ずお読みいただき、以降、製品の不明点をいつでも解決できるように手元に保管してください。

マークの意味



本書および製品には、安全に製品をお使いいただき、危害や損害を未然に防止するために、以下のマークが使われています。マークの意味は次の通りです。



	警告	この表示を無視して誤った取り扱いをすると、人が死亡または重傷を負う可能性が想定される内容を示しています。
	注意	この表示を無視して誤った取り扱いをすると、人が傷害を負う可能性および財産の損害の可能性が想定される内容を示しています。
		必ず守っていただきたい内容を記載しています。この内容を無視して誤った取り扱いをすると、製品の故障や、動作不良の原因になる可能性があります。
		補足説明や参考情報を記載しています。

					
高温注意			注意・警告	感電注意	挟み込み注意
					
接触禁止		一般禁止	分解禁止	濡れ手禁止	
					
水濡れ禁止	一般指示	電源プラグをコンセントから抜く	アース線を接続	切断 (全電源プラグ)	
					
交流	スタンバイ	入 (電源)	切 (電源)		

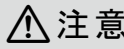

製品を安全にお使いいただき、作業や他の人への危害と財産への損害を未然に防ぐために、必ず守っていただきたいことを説明しています。

設置上のご注意





	
	<p>警告</p> <p>本製品の通風口を塞がないでください。 通風口を塞ぐと内部に熱がこもり、火災になるおそれがあります。布などで覆ったり、風通しの悪い場所に設置しないでください。また、マニュアルで指示された設置スペースを確保してください。 ☞『ユーザーズガイド』(オンラインマニュアル)</p> <p>子どもの事故を防ぐために、子どもが近づく環境で設置・使用しないでください。 けがをするおそれがあります。</p>

	
	<p>注意</p> <p>不安定な場所、他の機器の振動が伝わる場所に設置・保管しないでください。 落ちたり倒れたりして、けがをするおそれがあります。</p> <p>油煙やホコリの多い場所、水に濡れやすいなど湿気が多い場所に置かないでください。 感電・火災のおそれがあります。</p> <p>本製品を移動する際は、前後左右に10度以上傾けないでください。 転倒などによる事故のおそれがあります。</p> <p>本製品は重いので、1人で運ばないでください。 移動の際は5人以上で運んでください。本製品の質量は以下を参照してください。 ☞『ユーザーズガイド』(オンラインマニュアル)</p> <p>スタンドのアジャスターを固定したまま移動させないでください。 転倒などによる事故のおそれがあります。</p> <p>プリンターをスタンドに装着した状態で移動する場合、段差や凹凸のある場所は避けてください。 転倒などによる事故のおそれがあります。</p>



取り扱い上のご注意

	
	<p>警告</p> <p>アルコール、シンナーなどの揮発性物質のある場所や火気のある場所では使用しないでください。 感電・火災のおそれがあります。</p> <p>煙が出たり、変なおいや音がするなど異常状態のまま使用しないでください。 感電・火災のおそれがあります。異常が発生したときは、すぐに電源を切り、電源プラグをコンセントから抜いてから、販売店またはエプソンの修理窓口にご相談ください。</p> <p>お客様による修理は、危険ですから絶対にしないでください。</p>



⚠ 警告

	可燃ガスおよび爆発性ガス等が大気中に存在するおそれのある場所では使用しないでください。また、本製品の内部や周囲で可燃性ガスのスプレーを使用しないでください。引火による火災のおそれがあります。
	各種ケーブルは、マニュアルで指示されている以外の配線をしないでください。発火による火災のおそれがあります。また、接続した他の機器にも損傷を与えるおそれがあります。
	開口部から内部に、金属類や燃えやすい物などを差し込んだり、落としたりしないでください。感電・火災のおそれがあります。
	製品内部の、マニュアルで指示されている箇所以外には触れないでください。感電や火傷のおそれがあります。
	マニュアルで指示されている箇所以外の分解は行わないでください。
	操作パネルの液晶ディスプレイが破損したときは、中の液晶に十分注意してください。万一以下の状態になったときは、応急処置をしてください。 ・皮膚に付着したときは、付着物を拭き取り、水で流し石けんでよく洗い流してください。 ・目に入ったときは、きれいな水で最低 15 分間洗い流した後、医師の診断を受けてください。 ・飲み込んだときは、水で口の中をよく洗浄し、大量の水を飲んで吐き出した後、医師に相談してください。
	異物や水などの液体が内部に入ったときは、そのまま使用しないでください。感電・火災のおそれがあります。すぐに電源を切り、電源プラグをコンセントから抜いてから、販売店またはエプソンの修理窓口にご相談ください。

⚠ 注意





	本製品の上に乗ったり、重いものを置かないでください。倒れたり壊れたりして、けがをするおそれがあります。
	本製品を保管・輸送するときは、傾けたり、立てたり、逆さまにしないでください。インクが漏れるおそれがあります。
	前面カバーやメンテナンスカバーを開閉するときは、手や指を挟まないよう注意してください。けがをするおそれがあります。
	各種ケーブルやオプションを取り付ける際は、取り付ける向きや手順を間違えないでください。火災やけがのおそれがあります。マニュアルの指示に従って、正しく取り付けてください。
	本製品を移動する際は、電源を切り、電源プラグをコンセントから抜き、全ての配線を外したことを確認してから行ってください。コードが傷つくなどにより、感電・火災のおそれがあります。
	メディア、自動巻取りユニットの紙巻は、マニュアルをご覧になり、正しく固定してください。メディアや巻き取った印刷物が落下すると、けがをするおそれがあります。

⚠ 注意



	メディア、巻き取った印刷物の取り外しはマニュアルをご覧になり、正しく作業してください。メディアや巻き取った印刷物が落下するとけがをするおそれがあります。
	移動時を除き、スタンドのアジャスターを必ず固定してください。固定していない場合、事故の原因となります。
	ドライヤーは、高温になっているので注意して作業してください。火傷のおそれがあります。
	ドライヤーの内部に手を入れないでください。火傷のおそれがあります。

電源に関するご注意

⚠ 警告

	電源プラグは刃の根元まで確実に差し込んで使用してください。感電・火災のおそれがあります。
	電源プラグは定期的にコンセントから抜いて、刃の根元、および刃と刃の間を清掃してください。電源プラグを長期間コンセントに差したままにしておくと、電源プラグの刃の根元にホコリが付着し、ショートして火災になるおそれがあります。
	電源プラグをコンセントから抜くときは、コードを引っ張らずに、電源プラグを持って抜いてください。コードの損傷やプラグの変形による感電・火災のおそれがあります。
	濡れた手で電源プラグを抜き差ししないでください。感電のおそれがあります。
	漏電事故防止のため、接地（アース）極付きコンセントに接続してください。接地極付きコンセント以外に接続すると、感電・火災のおそれがあります。ご使用になる電源コンセントを確認してください。接地極付きコンセントではないときは、販売店に相談してください。
	AC200V 以外の電源は使用しないでください。感電・火災のおそれがあります。
	電源プラグは、ホコリなどの異物が付着した状態で使用しないでください。感電・火災のおそれがあります。
	付属の電源コード以外は使用しないでください。また、付属の電源コードを他の機器に使用しないでください。感電・火災のおそれがあります。

⚠ 警告

	<p>破損した電源コードを使用しないでください。 感電・火災のおそれがあります。電源コードが破損したときは、エプソンの修理窓口にご相談ください。また、電源コードを破損させないために、以下の点を守ってください。</p> <ul style="list-style-type: none"> 電源コードを加工しない 電源コードに重いものを載せない 無理に曲げたり、ねじったり、引っ張ったりしない 熱器具の近くに配線しない
	<p>異常が発生したときや本製品を移動するとき、オプションを取り付けるときは、電源ケーブルを全て抜き電源を完全に遮断してください。 感電・火災のおそれがあります。</p>

⚠ 注意

	<p>長期間ご使用にならないときは、安全のため電源プラグをコンセントから抜いてください。</p>
---	--

消耗品（インク、メディアなど）、廃インクに関するご注意

インク*、洗浄液、廃インクを取り扱う前には、製品安全データシートをお読みください。製品安全データシートは、エプソンのホームページ (<http://www.epson.jp>) からダウンロードできます。

* 消耗品（別売）です。

⚠ 注意

	<p>メンテナンス作業をするときは、保護メガネ、手袋、マスクなどを着用してください。インクや廃インク、洗浄液が皮膚に付着したときや目や口に入ったときは、以下の処置をしてください。</p> <ul style="list-style-type: none"> 皮膚に付着したときは、多量の石けん水で洗い流してください。皮膚に刺激を感じたり変化があるときは、医師の診断を受けてください。 目に入ったときは、すぐに水で洗い流してください。そのまま放置すると目の充血や軽い炎症を起こすおそれがあります。異常があるときは、医師の診断を受けてください。 口に入ったときは、速やかに医師に相談してください。 飲み込んだときは、無理に吐かせずに速やかに医師に相談してください。無理に吐かせると、吐いたものが気管に入ることがあり危険です。 <p>インクカートリッジ、洗浄液、廃インクは、子どもの手の届かない場所に保管してください。</p> <p>メディアを切る際は、カッターなどの刃物で手や指を切らないように注意してください。</p>
---	---



⚠ 注意







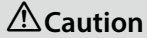





	<p>インクカートリッジは強く振らないでください。 強く振ったり振り回したりすると、カートリッジからインクが漏れるおそれがあります。</p> <p>メディアの端を手でこすらないでください。 メディアの側面は薄く鋭利なため、けがをするおそれがあります。</p> <p>メディアは重いので、1人で運ばないでください。 40kg以上のメディアは、リフターの使用をお勧めします。</p> <p>インクカートリッジを分解しないでください。 分解するとインクが目に入ったり皮膚に付着するおそれがあります。</p>
---	--

This manual takes you through the steps involved after installation, from checking the supplied accessories through to actual use. Keep this manual where it can be used to help resolve any questions you may have regarding the product.

Meaning of Symbols

The symbols on this manual and Epson product are used in order to ensure safety and proper use of the product and to prevent danger to customers and other persons, and property damage. The symbols indicate the meaning below.

	Warning Warnings must be followed to avoid serious bodily injury.
	Caution Cautions must be followed to avoid bodily injury.
	Important : Important must be followed to avoid damage to this product.
	Note : Notes contain useful or additional information on the operation of this product.

		 Hot surface	 Caution, Warning
	Risk of electric shock	 Keep hands clear	 Prohibition
	Do not touch	 Disconnection (All power plugs)	 Alternating Current
	Stand-by	 ON (Power)	 OFF (Power)

This section lists precautions that must be taken to use the product safely and prevent damage to property or injury to operators or others.

Notes on Installing

 Warning
<p>Do not obstruct the vents on the product. If the vents are obstructed, the internal temperature could rise and cause a fire. Do not cover the printer with a cloth or install it in a location with poor ventilation. Make sure you secure sufficient space for the installation as described in the manual. <i>User's Guide (Online Manual)</i></p> <p>Do not setup or use this product in an area where children may come close. Children may be injured by the equipment.</p>

 Caution
<p>Do not install or store the printer in an unstable location or a location subject to vibrations from other equipment. The printer could fall or tip over and cause an injury.</p> <p>Do not install the printer in locations subject to oily smoke and dust, or in locations subject to humidity or where it could easily get wet. An electric shock or fire could occur.</p> <p>Do not tilt the product more than 10 degrees forward, back, left, or right while moving it. Failure to observe this precaution could result in the printer falling over, causing accidents.</p> <p>Because the product is heavy, it should not be carried by one person. A minimum of five people are needed to carry the printer. See the following for details on the product's weight. <i>User's Guide (Online Manual)</i></p> <p>Do not attempt to move the printer while the stand levelers are secured. Failure to observe this precaution could result in the printer falling over, causing accidents.</p> <p>When moving the printer while it is on the stand, avoid locations with steps or uneven flooring. Failure to observe this precaution could result in the printer falling over, causing accidents.</p>

Notes on Handling

Warning

Do not use the printer in locations with volatile substances such as alcohol or thinner, or near naked flames.

An electric shock or fire could occur.

Do not use the printer if it is giving off smoke or if you notice any abnormal odors or noises.

An electric shock or fire could occur. If any abnormalities occur, turn off the power and unplug the power cable immediately, and then contact your dealer or Epson Support.

Never try to repair the printer yourself as this is extremely dangerous.

Do not use the printer in an environment where flammable gas or explosive gas may exist. Do not use sprays that contain flammable gas inside or near the product.

A fire could occur.

Only route the cables as indicated in the manual.

A fire could occur. This could also cause damage to connected devices.

Do not insert or drop any metallic or flammable items into the openings on the printer.

An electric shock or fire could occur.

Do not touch any areas inside the printer except for those indicated in the manual.

An electric shock or burn could occur.

Do not disassemble anything except when indicated to do so in the manual.

If the LCD for the control panel is damaged, be careful of any leaking liquid crystal.

Provide first aid under any of the following conditions.

- If liquid adheres to your skin, immediately wipe it off and then wash the area using large volumes of soapy water.
- If any liquid gets in your eyes, flush them with clean water for at least 15 minutes, and consult a physician immediately.
- If liquid is swallowed, rinse your mouth out with water, swallow large quantities of water and vomit it back up, and consult a physician immediately.

If any foreign objects or liquid such as water enters the printer, stop using it immediately.

An electric shock or fire could occur. Turn off the power and unplug the power cable immediately, and then contact your dealer or Epson Support.

Caution

Do not sit on the product or place any heavy objects on the product.

The printer could tip over or break and cause an injury.

When transporting or storing the product, be sure that it is level: do not tilt it at an angle or place it upside down.

Ink could leak.

Be careful not to trap your hands or fingers when opening or closing the front or maintenance cover.

Failure to observe this precaution could result in injury.

When connecting cables or optional accessories, make sure they are installed in the correct direction and that you follow the procedures exactly.

A fire or an injury could occur. Install the printer correctly by following the instructions in the manual.

When moving the product, make sure it is turned off, the power cable is unplugged from the outlet, and all connecting cables have been removed.

If cables are damaged, an electric shock or fire could occur.

See the manual to make sure the media and the roll core for the auto take-up reel unit are secured correctly.

Dropping media or take-up rolls could result in injury.

Follow the instructions in the manual when removing media or take-up roll.

Dropping media or take-up rolls could result in injury.

Be sure that your hands or hair do not get caught in the media feeding unit or auto take-up reel unit while it is operating.

Failure to observe this precaution could result in injury.

See that the stand levelers are secured at all times except when moving the printer.

If they are not secured, an accident could occur.



The dryer may become hot, requiring that care be observed during operation.

Failure to observe the necessary precautions could result in burns.



Do not reach inside the dryer.

Failure to observe the necessary precautions could result in burns.

Notes on the Power Supply

Warning

Make sure the blades on the plug are inserted completely into the power outlet.

An electric shock or fire could occur.

Unplug the plug regularly and clean between the blades and around the base of the blades.

If the plug is plugged in for an extended period of time, dust collects around the base of the blades and a short circuit or fire could occur.

When unplugging the plug, grip the plug itself; do not pull the power cable.

If the cable is damaged or the plug is deformed, an electric shock or fire could occur.

Do not insert or unplug the plug with wet hands.

An electric shock could occur.

To prevent ground leak accidents, connect to a grounded (earthed) outlet.

Connecting to anything other than a grounded outlet could result in electric shock or fire.

Use only the type of power source indicated on the printer's label.

An electric shock or fire could occur.

Do not use the plug if any foreign objects such as dust have adhered to the plug.

An electric shock or fire could occur.

Do not use any other power cables except for the cable supplied with the printer. Also, do not use the power cable supplied with the printer for any other devices.

An electric shock or fire could occur.

Do not use the power cable if it is damaged.

An electric shock or fire could occur. If the power cable is damaged, contact Epson Support. Note the following points to avoid damaging the power cable.

- Do not modify the power cable.
- Do not place anything heavy on the power cable.
- Do not bend, twist, or pull forcefully on the power cable.
- Do not route the power cable near heaters.



When problems occur, or when moving the printer, or installing optional accessories, unplug all power cables to completely turn off the power.

An electric shock or fire could occur.

Caution

If you are not going to use the printer for an extended period, unplug the printer for safety reasons.

Notes on Consumables (Ink, Media, and so on) and Waste Ink

Read the "Safety data sheet" before handling ink*, cleaning liquid, or waste ink. You can download it at your local Epson Web site.

The asterisk (*) indicates consumable items (sold separately).

Caution

During maintenance, wear protective clothing, including protective eyewear, gloves, and a mask.

Take the following actions immediately should ink, waste ink, or cleaning liquid contact your skin or enter your eyes or mouth:

- If fluid adheres to your skin, immediately wash it off using large volumes of soapy water. Consult a physician if the skin appears irritated or is discolored.
- If fluid enters your eyes, rinse immediately with water. Failure to observe this precaution could result in bloodshot eyes or mild inflammation. If problems persist, consult with a physician.
- If fluid enters your mouth, consult a physician immediately.
- If fluid is swallowed, do not force the person to vomit, and consult with a physician immediately. If the person is forced to vomit, fluid may get caught in the trachea which can be dangerous.

Store ink cartridges, cleaning liquid, and waste ink in a location out of reach of children.

When cutting media, be careful not to cut your fingers or hands with the cutter or other blades.

Do not shake ink cartridges too forcefully.

Shaking cartridges too forcefully could cause them to leak ink.

Do not rub your hands along the edges of the media.

The edges of the media are sharp and can cause injury.

Because the media is heavy, it should not be carried by one person.

We recommend using the lifter for media that is heavier than 40 Kg.



Do not disassemble ink cartridges.

Ink leaking from disassembled cartridges could enter your eyes or adhere to your skin.

完成安裝後，本手冊可繼續為您說明關於檢查內附配件以及實際使用本產品的方法。請將本手冊存放在便於幫助您解決有關產品任何問題的位置。

圖示說明

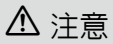

本手冊和 Epson 產品上使用的符號目的是為了確保安全和正確地使用本產品，以及防止對用戶和其他人員造成危險和財產損失。這些符號表示以下含義。



	警告	請務必遵守警告事項，以免身體嚴重受傷。
	注意	請務必遵守注意事項，以免身體受傷。
	附註	請務必遵守附註事項，以免損壞設備。
	秘訣	提供使用印表機的實用技巧及其他資訊。

	高溫注意		注意、警告
	觸電注意		注意 / 手不可靠近
	禁止觸碰		斷開 (所有電源插頭)
	待機		啟動 (電源)
			交流電
			禁止
			關閉 (電源)

本節中列出了安全使用本產品並防止財產損失或對操作人員或他人造成傷害所必須採取的預防措施。

安裝注意事項

 警告
請勿擋住印表機的通風口。 若擋住通風口，內部溫度可能升高而起火。請勿用布蓋住印表機或安裝於通風不良的地點。確定安裝的空間確實如手冊所述一樣充足。  進階使用說明 (線上手冊)
請勿在兒童可能靠近的地方裝設或使用本產品。 兒童可能因設備而受傷。

 注意
請勿在不平穩的地點或其他設備會造成震動的地點安裝或放置印表機。 印表機可能掉落或翻倒而造成傷害。
請勿在有油煙和灰塵的地點或有溼氣或容易潮溼的地點安裝印表機。 可能造成觸電或起火。
移動時，請勿讓本產品向前、向後、向左或向右傾斜超過 10 度。 未能遵守此注意事項，可能導致印表機傾倒而造成意外。
印表機重量較重，不可由一個人搬動。 至少需要 5 個人來搬運印表機。如需印表機重量的詳細資訊，請參考下列單元。  進階使用說明 (線上手冊)
腳架調節器被固定後，請勿嘗試移動印表機。 未能遵守此注意事項，可能導致印表機傾倒而造成意外。
移動安裝在腳架上的印表機時，避免有台階的地點或不平整的地面。 未能遵守此注意事項，可能導致印表機傾倒而造成意外。

使用注意事項

⚠ 警告

請勿在有酒精或稀釋劑等揮發性物質或有明火的地點使用印表機。
可能造成觸電或起火。

若發現冒煙或任何異味或雜音，請勿使用印表機。
可能造成觸電或起火。若發生任何異常，請立即關閉電源並拔除電源線，然後聯絡經銷商或 Epson 授權服務中心。

切勿嘗試自行修理印表機，這相當危險。

請勿在可能有易燃氣體或易爆氣體的環境使用印表機。請勿在印表機的内部或周圍使用具有易燃氣體的噴霧劑。
可能造成起火。

務必按照手冊所示進行佈線。
可能造成起火。這也會造成連接的裝置受損。

請勿使任何金屬或易燃物品插入或掉入印表機的開口。
可能造成觸電或起火。

除非手冊另有指示，否則請勿觸碰印表機内部的任何區域。
可能造成觸電或燒傷。

除非手冊另有指示，否則請勿拆解任何零件。

若控制面板的 LCD 損壞，務必注意任何流出的液晶。
請在下列情況下進行急救。

- ❑ 若液體附著於皮膚表面，請立即擦乾淨，然後用大量肥皂水沖洗。
- ❑ 若眼睛沾到任何液體，請用清水沖洗至少 15 分鐘，並立即就醫。
- ❑ 若誤飲液體，請用水漱口，並喝下大量的水進行催吐，然後立即就醫。

若異物或水之類的液體落入印表機，請立即停止使用。
可能造成觸電或起火。請立即關閉電源並拔除電源線，然後聯絡經銷商或 Epson 授權服務中心。

⚠ 注意

請勿坐在印表機上或將任何重物放置在印表機上。
印表機可能翻倒或破損而造成傷害。

搬運或存放印表機時，務必保持平放：請勿傾斜或顛倒存放。
墨水可能流出。

打開或關閉前蓋或維護蓋時，請注意不要夾到手或手指。
未能遵守此注意事項，可能導致受傷。

連接纜線或選購配件時，請確定朝正確的方向安裝，並確實按照程序進行。
可能造成起火或傷害。按照手冊中的指示正確安裝印表機。

移動印表機時，確定已關閉電源，已拔除插座上的電源線，而且已拔除所有連接纜線。
若纜線損壞，可能造成觸電或起火。

請參閱手冊，確定自動收紙單元材料和捲筒紙軸均確實固定。
材料或收紙捲筒掉落，可能造成受傷。

取出材料或收紙捲筒時，請依照手冊的指示操作。
材料或收紙捲筒掉落，可能造成受傷。

材料進紙單元或自動收紙單元運作時，請小心不要讓手部或頭髮遭夾住。
未能遵守此注意事項，可能導致受傷。

請注意，除移動印表機時之外，維持腳架的調節器為固定狀態。
若未固定，可能發生意外。



乾燥器可能會發熱，在操作過程中請註意。
未能遵守必要的注意事項，可能導致燒傷危險。



請勿碰觸乾燥器內部。
未能遵守必要的注意事項，可能導致燒傷危險。

電源注意事項

 警告

確定插頭腳完全插入電源插座中。
可能造成觸電或起火。

定期拔除插頭清除插頭腳之間的區域和插頭腳底部周圍。
若插頭長時間插著，插頭腳底部周圍會累積灰塵，而可能造成短路或起火。

拔除插頭時，請抓握插頭本身；請勿拉扯電源線。
若纜線損壞或插頭變形，可能造成觸電或起火。

請勿在雙手潮溼的情況下插拔插頭。
可能造成觸電。

為防止發生接地漏電意外，請使用有接地的插座。
若使用任何不含接地的插座，可能會導致觸電或發生火災。

只使用印表機標籤上指示的電源類型。
可能造成觸電或起火。

請勿在插頭附著灰塵之類任何異物的情況下使用插頭。
可能造成觸電或起火。

請勿使用印表機隨附的纜線以外的其他任何電源線。另外，請勿將印表機隨附的電源線用於其他任何裝置。
可能造成觸電或起火。

請勿使用損壞的電源線。
可能造成觸電或起火。若電源線損壞，請聯絡 Epson 授權服務中心。應遵守下列要點，以免損壞電源線。

- ❑ 請勿修改電源線。
- ❑ 請勿重壓電源線。
- ❑ 請勿用力彎折、扭曲或拉扯電源線。
- ❑ 請勿將電源線佈線在加熱器附近。



發生問題或移動印表機時，或是安裝選購配件前，請拔除所有電源線，完全關閉電源。
可能造成觸電或起火。

 注意

基於安全考量，若長時間不使用印表機，請拔掉印表機的插頭。

耗材（墨水、材料等等）和廢墨注意事項

在處理墨水*、清潔液或廢墨之前，請參閱“安全資料表”。您可前往當地的 Epson 網站下載此資料表。

星號(*)表示耗材品項(另售)。

 注意

- 維護期間，請穿戴防護衣物，包括護目鏡、手套及面罩。
如果墨水，廢墨或清洗劑接觸到您的皮膚或進入眼睛或嘴巴，請立即採取以下措施：
- ❑ 若液體附著於皮膚表面，請立即用大量肥皂水沖洗。若皮膚出現發炎或脫色現象，請就醫尋求醫療協助。
 - ❑ 若液體滴入眼睛，應立即以清水沖洗。否則，可能導致眼睛充血或輕微發炎。如果情況沒有改善，請尋求醫療協助。
 - ❑ 若滲入嘴巴，應立即就醫。
 - ❑ 若誤飲液體，請勿強制催吐並應立即就醫。若強制催吐，液體可能跑入氣管而發生危險。

請將墨水匣、清洗劑和廢墨保管在孩童無法取得的地方。

裁切材料時，小心裁刀或其他刀片割到手指或手部。

請勿用力搖晃墨水匣。
否則可能導致墨水洩漏。

請勿用手摩擦材料的邊緣。
材料的邊緣銳利，可能導致受傷。

材料重量較重，不可由一個人搬動。
若材料重量超過 40 kg，建議使用起重機搬運。

請勿拆卸墨水匣。
否則可能會導致墨水洩漏而濺到您的眼睛或皮膚上。

温度・湿度範囲 / Temperature and humidity range / 溫度及溼度範圍

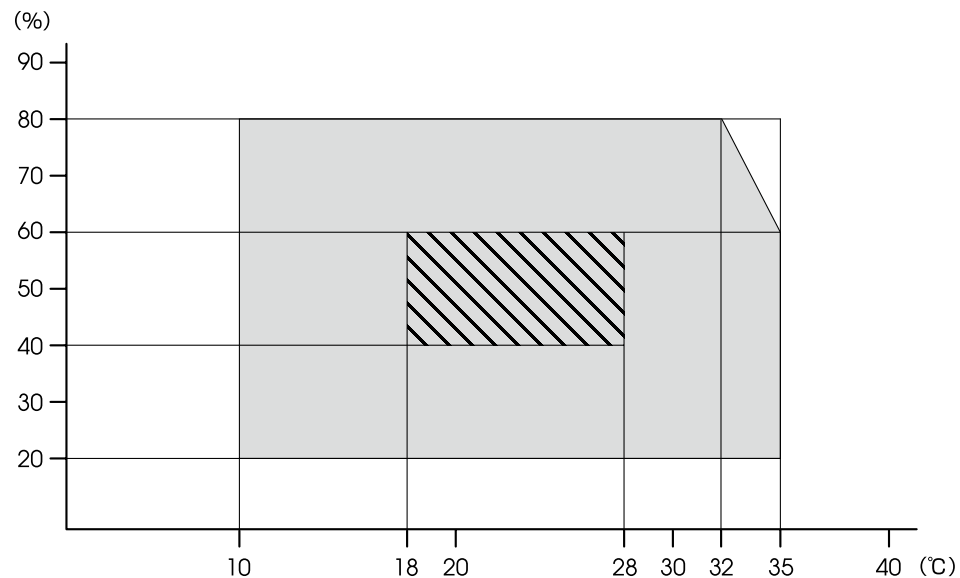

- 本機は以下の条件下で一定の環境を保てる場所で使用してください。

	温度	湿度（結露しないこと）
動作時（推奨）	18～28℃	40～60%
動作時	10～35℃	20～80%

また、メディアの環境条件も満たした場所で使用しないと正しく印刷できないことがあります。詳しくは、メディアのマニュアルをご覧ください。

- 適正な湿度を保つために直射日光の当たる場所、エアコンなどの風が直接当たる場所、熱源のある場所での使用を避けてください。
- 本機は精密機器です。ホコリの少ない環境に設置してください。裁断、縫製などの作業をしている部屋には設置しないでください。

- The product should be operated only in environments that meet the following conditions:

	Temperature	Humidity (without condensation)
Printing (Recommended)	18–28 °C	40–60%
Printing	10–35 °C	20–80%

Even the conditions above are met, you may not print properly if the environmental conditions are not proper for the paper. See the instructions of the paper for more detailed information.

- To maintain humidity at the desired levels, keep the printer out of direct sunlight and away from heat sources and air currents such as those produced by air conditioners.
- The printer is a precision device and should be installed where there is little dust. Do not install in areas used for such activities as cloth-cutting or sewing.

- 僅可在滿足以下條件的環境中使用本產品：

	溫度	濕度（無凝結）
列印（建議）	18–28 °C	40–60%
列印	10–35 °C	20–80%

即使符合了上述條件，但如果環境條件不適合紙張，還是可能無法正確列印。詳細資料，請查看紙張的操作說明。

- 為了使濕度維持在所需級別，請避免將印表機放在有直射陽光、熱源以及空調所產生氣流的地方。
- 印表機是一種精密裝置，它只能在無塵環境下進行安裝。切勿在用於布料裁剪或縫紉等作業的地方進行安裝。

使い方や詳細は、『ユーザーズガイド』（オンラインマニュアル）をご覧ください。

For information on usage and details, see the *User's Guide* (Online Manual).

如需使用方式及細節的資訊，請參閱進階使用說明（線上手冊）。

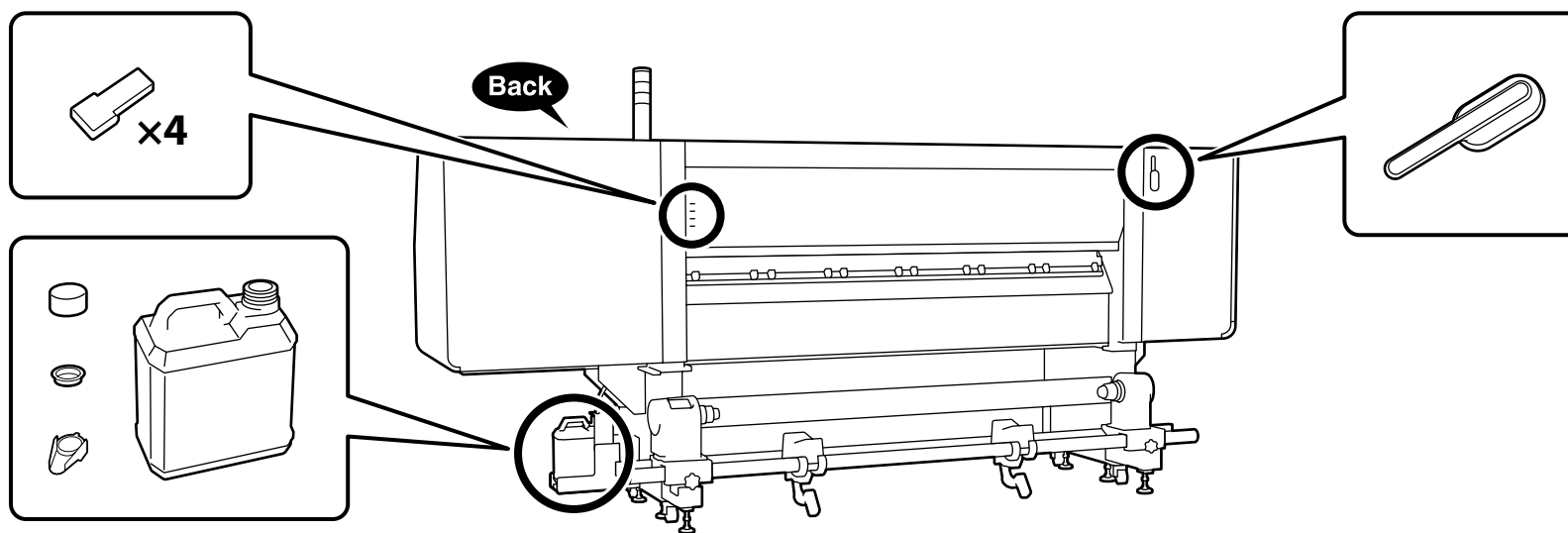
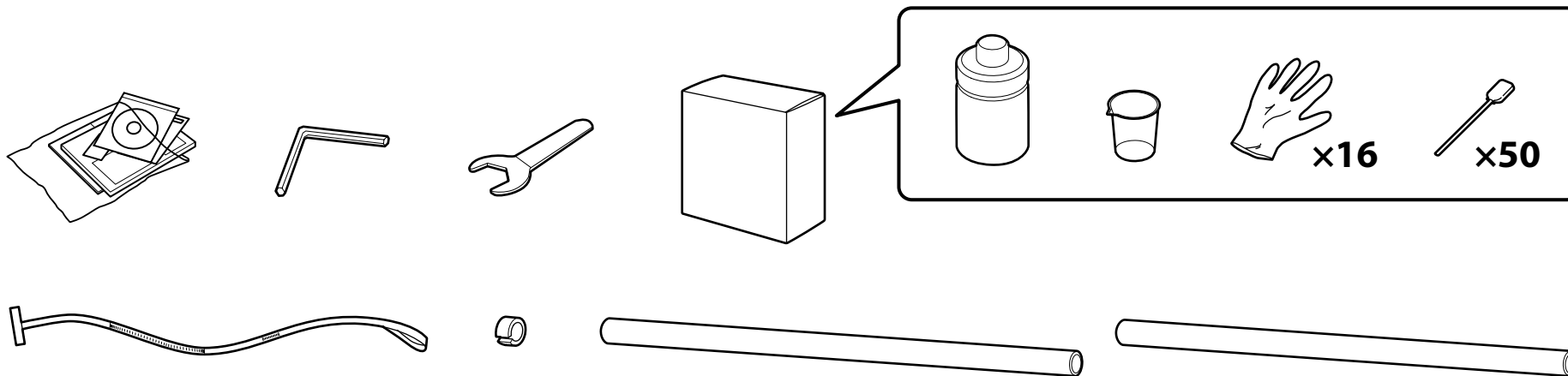

必須ソフトウェアのインストール

Installing the Essential Software

安裝必要的軟體

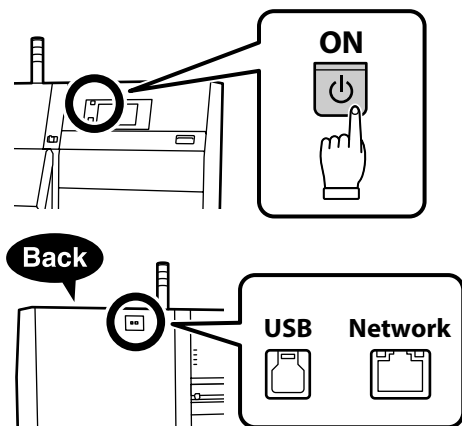

インストールを始める前に、本機とコンピューターを接続可能な状態にします。インストール中に画面で指示があるまでケーブルは接続しないでください。画面で指示されたときに、本機とコンピューターを接続しないと必須ソフトウェアがインストールされません。

Ready the printer and computer for connection before proceeding, but do not connect the cables until the installer prompts you to do so. The essential software will not be installed if the devices are not connected according to the on-screen instructions.

在繼續進行之前，請先準備好印表機和電腦的連接，但不要接上連接線，直到安裝程式提示您這麼做。若沒有依照螢幕上的操作說明連接裝置，則不會安裝必要的軟體。

ネットワーク接続でお使いのときは、右図のように必須ソフトウェア*¹ と RIP *² をインストールするコンピューターを 1 台に決めてください。

If the printer is connected to a network, choose one computer to which to install the essential software *¹ and RIP *² as shown on the right.

若印表機已連接至網路，請如右圖所示選擇一台要安裝必要軟體 *¹ 和 RIP *² 的電腦。

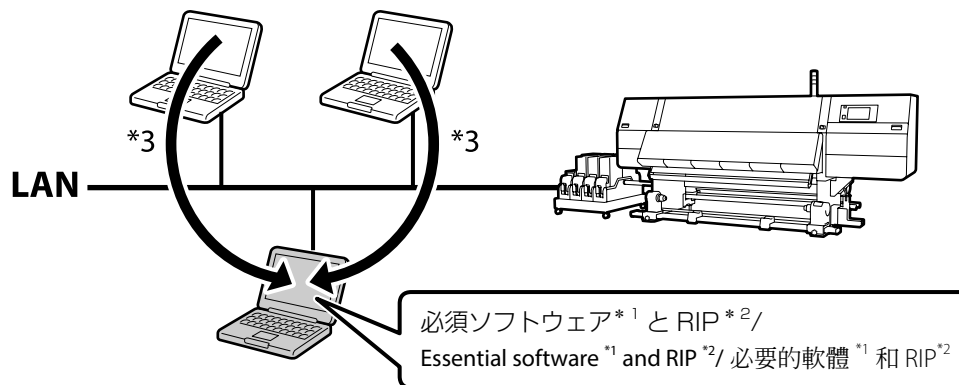

- * 1 Epson Edge Dashboard、EPSON Software Updater、Epson Manual、Epson Communication Driver の 4 種。
- * 2 付属の Epson 製 RIP (Epson Edge Print) または市販のソフトウェア RIP。Epson Edge Print の対応 OS は Windows のみです。
- * 3 リモートアクセスで Epson Edge Dashboard を使用できます。
- *1 Consists of the following four applications: Epson Edge Dashboard, EPSON Software Updater, EPSON Manuals, and Epson Communication Driver.
- *2 Use the supplied Epson RIP (Epson Edge Print) or a commercially available RIP. Epson Edge Print is supported under Windows only.
- *3 The Epson Edge Dashboard can be used via remote access.
- *1 由下列 4 種應用程式組成：Epson Edge Dashboard、EPSON Software Updater、EPSON Manuals、和 Epson Communication Driver。
- *2 使用內附的 Epson RIP (Epson Edge Print) 或市售的 RIP。Epson Edge Print 僅支援 Windows。
- *3 Epson Edge Dashboard 可以透過遠端存取。

お使いのコンピューターにより、インストール方法が異なります。

The installation procedure varies with the type of computer used.

安裝步驟因所使用電腦類型的不同而異。

Windows (ディスクドライブ非搭載)、Mac :

Epson Setup Navi (<http://epson.sn/>) から行います。

Windows (No Disk Drive)/Mac

Use Epson Setup Navi (<http://epson.sn/>).

Windows (未装光碟機) /Mac

使用 Epson Setup Navi (<http://epson.sn/>) 進行安裝。



Windows (ディスクドライブ搭載) :

付属のソフトウェアディスクを使って行います。

Windows (CD/DVD Drive)

Use the supplied software disk.

Windows (裝配有 CD/DVD 光碟機)

使用內附的軟體光碟進行安裝。

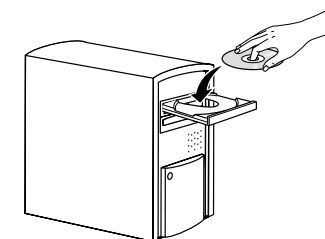

[1]

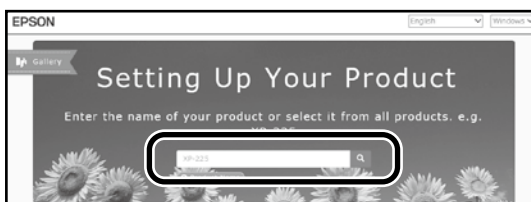

インターネットブラウザで **epson.sn** と入力してから、お使いの製品名を入力して  をクリックします。

Enter "epson.sn" and the printer model name into a web browser and click  .

請在網頁瀏覽器中輸入 "epson.sn" 和印表機機型名稱並按一下  。

[2]

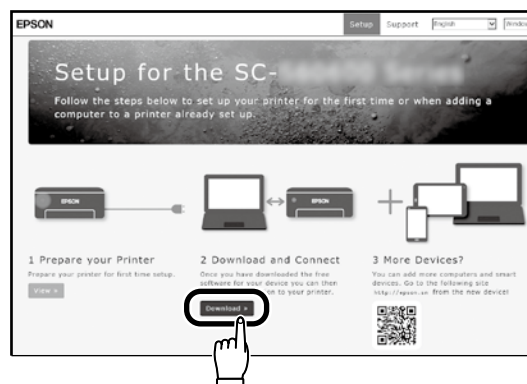

[3]

ダウンロードしたインストーラーを実行します。

Run the downloaded installer.

執行下載的安裝程式。

[4] Windows/Mac

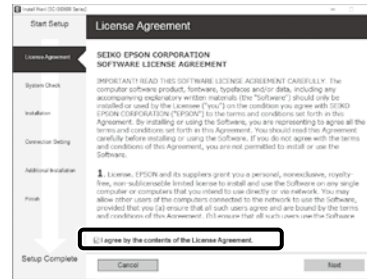

この後は画面の指示に従ってインストールを完了させてください。

Follow the on-screen instructions to complete the installation.

請依照螢幕上的操作說明，完成安裝步驟。

Windows

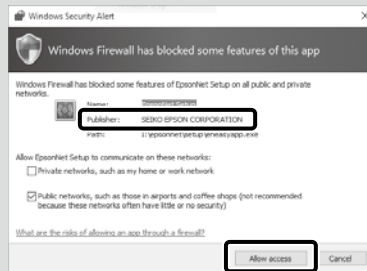

□ 上の画面が表示されたら、発行元が「SEIKO EPSON CORPORATION」であることを確認して、[アクセスを許可する] をクリックしてください。

□ If this dialog box appears, make sure the publisher is “SEIKO EPSON CORPORATION”, and then click **Allow access**.

□ 若出現如上圖所示的對話框時，請確認發行者為“SEIKO EPSON CORPORATION”，然後按下 [允許訪問] 鍵。

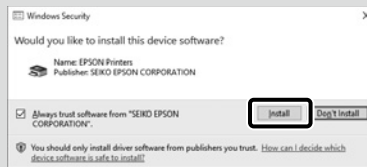

□ 上の画面が表示されたら、必ず [インストール] をクリックしてください。

□ Be sure to click **Install** if the above dialog is displayed.

□ 若出現上述的對話框，請務必按下 [安裝] 鍵。

ケーブルを接続するときは、必ずクランプに通してください。

Be sure to pass the cable through the clamp when connecting it to the printer.

將線纜連接至印表機時，請務必將其穿過夾具。

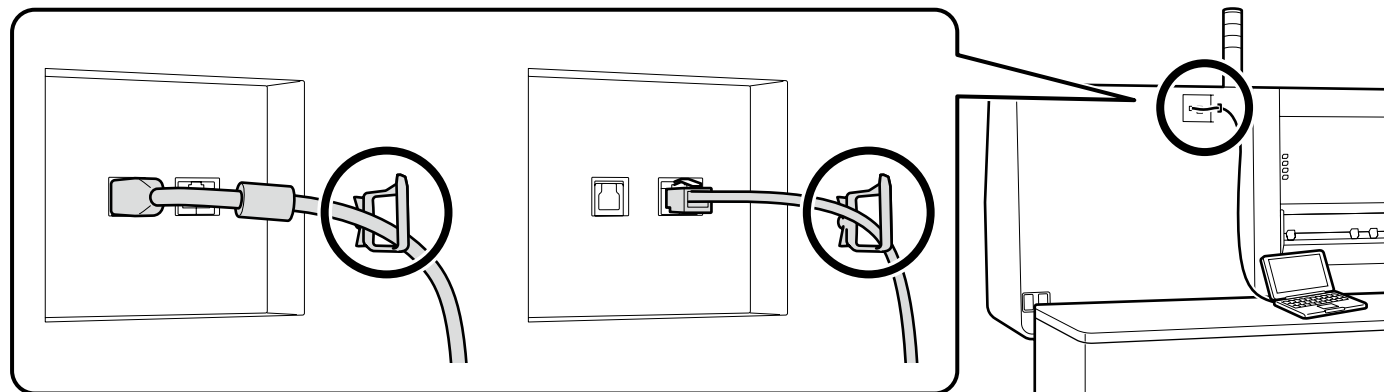

続いて RIP をインストールします。

Epson Edge Print をお使いのときは、次項をご覧ください。

市販の RIP をお使いのときは、RIP のマニュアルをご覧ください。

Next, install the RIP.

Instructions for installing Epson Edge Print can be found in the next section; for information on installing a commercially RIP, see the RIP manual.

然後，安裝 RIP。

關於安裝 Epson Edge Print 的操作說明，請查看下一個章節；至於如何安裝市售 RIP 的詳細說明，請查看 RIP 手冊。

Epson Edge Print のインストール

Installing Epson Edge Print

安裝 Epson Edge Print

必須ソフトウェアをインストールしたコンピューターにインストールしてください。インターネットからソフトウェアをダウンロードしてインストールしますのでコンピューターをインターネットに接続してインストールしてください。インストールは、Epson Edge Print のパッケージ内のシートに明示された URL にアクセスして行ってください。

Install Epson Edge Print to the computer to which you installed the essential software. The software needed to install Epson Edge Print is available online; be sure the computer is connected to the Internet and then access the URL printed on the sheet in the Epson Edge Print package.

將 Epson Edge Print 安裝至已安裝了必要軟體的電腦中。安裝 Epson Edge Print 所需的軟體可從線上獲取。確保電腦已連通至網頁之後，訪問 Epson Edge Print 包裝中附帶的資料表上印刷的 URL。

Epson Edge Print の起動方法

How to Start Epson Edge Print

如何啓動 Epson Edge Print

以下のどちらかの方法で起動します。

- デスクトップに作成されたショートカットアイコンをダブルクリックする。
- Windows のスタートボタン - [すべてのアプリ] - [Epson Software] - [Epson Edge Print] の順にクリックします。

Launch Epson Edge Print using either of the following two methods:

- Double-click the shortcut icon on the desktop.
- Click the Windows start button and select **All apps > Epson Software > Epson Edge Print**.

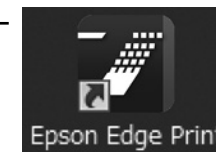

使用下列其中一種方式啓動 Epson Edge Print :

- 雙擊桌面上的捷徑圖示。
- 按下 Windows 開啓鍵並選擇 所有應用程式 > **Epson Software > Epson Edge Print**。



初回起動時は、ライセンス認証を行ってください。詳細は、Epson Edge Print のヘルプをご覧ください。

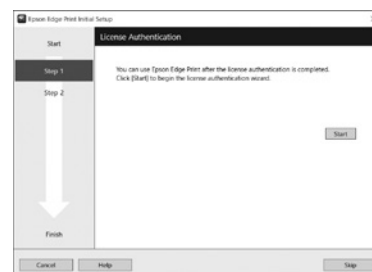

The first time you use Epson Edge Print, you will be prompted to accept the license agreement. See Epson Edge Print help for more information.



第一次使用 Epson Edge Print，將會出現接受軟體授權協議的提示。詳細資訊，請查看 Epson Edge Print 說明。

パスワードの設定（ネットワークのみ）

Setting a Password (Networks Only)

設定密碼（只限於網路）

ネットワーク接続のときは、続けてネットワーク設定を保護するためのパスワードの設定を行います。管理者パスワードは忘れないように管理してください。忘れたときは、『ユーザズガイド』（オンラインマニュアル）「困ったときは」を参照して対処してください。



In a network connection, continue by setting a password for protecting the network settings. Do not forget the administrator password. For information on what to do if you forget the password, see "Problem Solver" in the *User's Guide (Online Manual)*.

連接網路時，請設定一個密碼以保護網路設定。切勿忘記管理員密碼。關於忘記密碼時該如何處理的資訊，請查看 進階使用說明（線上手冊）中的“解決問題的方法”。

[1]



Web ブラウザを起動して、アドレスバーに本機の IP アドレスを入力します。

Open your Web browser, and enter the IP address of the printer in the address bar.

開啓網頁瀏覽器，然後在網址列中輸入印表機的 IP 位址。

[2]



任意のパスワードを設定して、Web ブラウザを終了します。

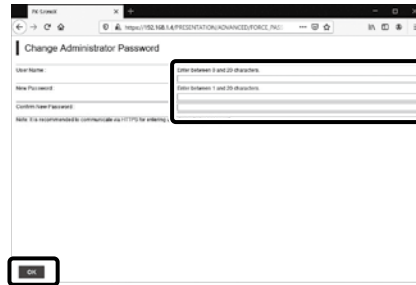

Set your desired password and then close the Web browser.



設定您想要的密碼，然後關閉網頁瀏覽器。



以降は、メディアをセットして使用を開始してください。セット方法は、『ユーザーズガイド（抜粋版）』（PDF）、または動画をご覧ください。動画は以下の2次元バーコードにアクセスしてご覧いただけます。



Next, load media and start using the printer. For information on loading media, see the *User's Guide (Excerpt)* (pdf) or view the video accessible by scanning the following matrix barcode.



接下來，載入媒體並開始使用印表機。關於如何載入媒體的資訊，請參閱“進階使用說明（摘錄）”（pdf）或透過掃描下列二維碼查看可訪問的影片。



本機の操作やメンテナンス、お問い合わせの多い症状の解決方法は、オンラインマニュアルをご覧ください。オンラインマニュアルは、コンピューターのデスクトップに作成された [EPSON マニュアル] アイコンから呼び出せます。[EPSON マニュアル] アイコンは、前項の「接続とインストール」に従ってマニュアルをインストールすると作成されます。

[EPSON マニュアル] アイコンがデスクトップにないとき

Epson Setup Navi (<http://epson.sn/>) から以下の手順をご覧ください。

1. お使いのプリンターモデルを選択します。
2. [サポート] - [オンラインマニュアル] の順にクリックします。

For details on operating and performing maintenance for the printer, as well as solutions to frequently asked questions, see the online manuals. You can open the online manuals by clicking the **Epson Manuals** icon created on your computer's desktop. The **Epson Manuals** icon is created when manuals are installed using "Installing the Software" in the previous section.

No "Epson Manuals" Icon

If there is no **Epson Manuals** icon on the desktop, visit Epson Setup Navi (<http://epson.sn/>) and follow the steps below to view the manuals online.

1. Enter or select the printer model.
2. Click **Support** > **Online Manual**.

關於如何操作和執行維護印表機的詳細說明，以及常見問題的解決方法，請查看線上手冊。

您可以點擊建立在電腦桌面上的 [EPSON 說明文件] 圖示，打開線上手冊。

[EPSON 說明文件] 圖示在上一節中使用“安裝軟體”安裝手冊時建立。

沒有“Epson 說明文件”圖示

若桌面上沒“Epson 說明文件”圖示，請至 Epson Setup Navi (<http://epson.sn/>)

並依照下列的步驟，線上瀏覽手冊。

1. 輸入或選擇印表機機型。
2. 點選 支援 > 線上手冊。



EPSON マニュアル



EPSON Manuals



EPSON 說明文件

商標

「EPSON」、 「EPSON EXCEED YOUR VISION」、 「EXCEED YOUR VISION」 はセイコーエプソン株式会社の登録商標または商標です。

Mac は米国およびその他の国で登録された Apple Inc. の商標です。

Windows は、米国 Microsoft Corporation の米国およびその他の国における登録商標です。

その他の製品名は各社の商標または登録商標です。

インクカートリッジは純正品をお勧めします

プリンター性能をフルに発揮するためにエプソン純正品のインクカートリッジを使用することをお勧めします。純正品以外のものをご使用になりますと、プリンター本体や印刷品質に悪影響が出るなど、プリンター本来の性能を発揮できない場合があります。純正品以外の品質や信頼性について保証できません。非純正品の使用に起因して生じた本体の損傷、故障については、保証期間内であっても有償修理となります。

ご注意

- ❑ 本書の内容の一部または全部を無断転載することを禁止します。
- ❑ 本書の内容は将来予告なしに変更することがあります。
- ❑ 本書の内容にご不明な点や誤り、記載漏れなど、お気付きの点がありましたら弊社までご連絡ください。
- ❑ 運用した結果の影響については前項に関わらず責任を負いかねますのでご了承ください。
- ❑ 製品が、本書の記載に従わずに取り扱われたり、不適當に使用されたり、弊社および弊社指定以外の、第三者によって修理や変更されたことなどに起因して生じた障害等の責任は負いかねますのでご了承ください。

商品名稱

產品名稱：大圖輸出機

製造年份，製造號碼和生產國別：見機體標示

電力規格

額定電壓 (#1,#2)：AC 200-240V

額定頻率 (#1,#2)：50/60 Hz

耗電量 (#1 和 #2 的總和)：SC-F10030H 約 4.4 kW (列印時)

SC-F10030 約 3.9 kW (列印時)

額定電流 (#1,#2)：16A

警語

檢修本產品之前，請先拔掉本產品的電源線。

相容性

適用系統：根據 RIP 的規格而定

使用方法

見內附相關說明文件

緊急處理方法

發生下列狀況時，請先拔下印表機的電源線並洽詢 Epson 授權服務中心：

- ❑ 電源線或插頭損壞
- ❑ 有液體噴灑到印表機
- ❑ 印表機摔落或機殼損壞
- ❑ 印表機無法正常操作或是列印品質與原來有明顯落差

注意事項

- ❑ 只能使用印表機標籤上所註明的電源規格。
- ❑ 請保持工作場所的通風良好。

製造商：Seiko Epson Corporation

地址：3-5, Owa 3-chome, Suwa-shi,
Nagano-ken, 392-8502, Japan

電話：81-266-52-3131

進口商：台灣愛普生科技股份有限公司

地址：台北市信義區松仁路 100 號 15 樓

電話：(02) 8786-6688 (代表號)



廢電池請回收

警告使用者：

此為甲類資訊技術設備，於居住環境中使用時，可能會造成射頻擾動，在此種情況下，使用者會被要求採取某些適當的對策。



414107900